

Wi-Fi 機能搭載 特殊監視カメラ & レコーダーセット

PMC-7S 取扱説明書

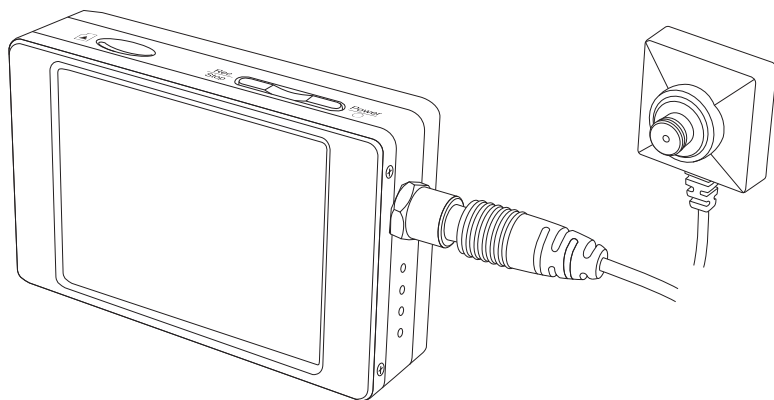

■ 目次

各部名称	・ ・ ・ ・ ・ P1	リストからファイルを削除する	・ ・ ・ ・ ・ P6
付属品	・ ・ ・ ・ ・ P1	充電する	・ ・ ・ ・ ・ P6
録画モード	・ ・ ・ ・ ・ P2	バッテリーの着脱	・ ・ ・ ・ ・ P7
録画の準備をする	・ ・ ・ ・ ・ P2	デジタル有線リモコンを接続する	・ ・ ・ P7
録画をする	・ ・ ・ ・ ・ P3	加工用ブラケットを使う	・ ・ ・ ・ ・ P8
録画及びプレビュー画面	・ ・ ・ P3	各種設定	・ ・ ・ ・ ・ P8 ~ P13
録画を停止する	・ ・ ・ ・ ・ P4	Wi-Fi 機能を使う	・ ・ ・ ・ ・ P14
再生する	・ ・ ・ ・ ・ P4 ~ P5	PMC-7S 製品仕様 / 製品保証書	・ ・ ・ ・ P15
再生画面	・ ・ ・ ・ ・ P5		

PMC-7S は小型 CMOS カメラとレコーダーで構成される特殊撮影機材です。カメラレンズ部をボタンや、ネジに擬装できる特殊レンズカバーが付属。捜査・調査における秘匿撮影に適したデザインとなっています。Wi-Fi 機能も搭載しており、専用アプリをインストールしたスマートフォンで、撮影画面の確認や記録した動画データのダウンロードが出来ます。今回、新たに 3 インチタッチパネルディスプレイを装備。現場での録画データの確認を迅速かつスムーズに行えます。

■各部名称

3" タッチパネル
ディスプレイ
(960x480)

DC5V 入力
ジャック

リセットボタン：
押すと強制終了します。
リセット後は、再度日時
設定を行ってください。
(P11 参照)

専用カメラ PMC-3
接続ジャック：
カメラへ DC5V を
供給します。

【専用カメラ PMC-3】

レンズ

マイク

有線リモコン接続ジャック

初期化ボタン：5～6 秒長押しすると、
設定が初期状態に戻ります。

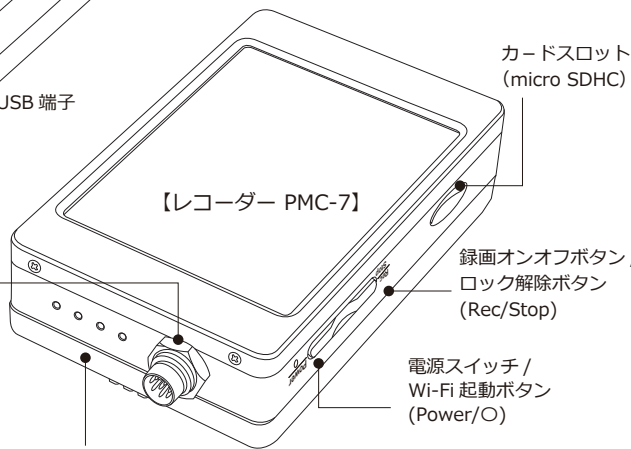

動作指示 LED:

青 LED 点灯: 電源オン
青 LED 点滅: 電池容量残少
赤 LED 点灯: 録画中
赤 LED 点滅: メモリー容量無し
橙 LED 点滅: Wi-Fi デバイス探索中
橙 LED 点灯: Wi-Fi 接続中
緑 LED 点灯: 充電中

★緊急フォーマット機能

電源が落ちた状態で、Rec ボタンを押しながら電源を入れると、自動でメモリーのフォーマットを行います。緊急でフォーマットする際に使用します。

■付属品

USB ケーブル

micro SDHC
16GB

両面テープ

有線
リモコン

擬装用
レンズカバー

ポーチ

加工用
ブラケット

ダミーボタン
ダミーネジ

スタイラス
ピック

DC5V スwitchング
アダプター

■録画モード

PMC-7S では以下 3 つの録画モードを提供します。

通常録画	マニュアルで録画を行うモードです。本体側面の「REC」ボタンを押して録画を開始します。
動体検知録画	撮影範囲内で動きがあった時だけ録画を行います。録画時間は、1分、3分、5分の3つから選択できます。
上書き録画	メモリーカードの容量がいっぱいになると、古いデータから順に上書きして録画を続けます。

■録画の準備をする

PMC-7S のカードスロットへ付属の micro SDHC カード (16GB) を挿入します (①)。この段階では、まだ電源は入れないでください。次に、本体の「PMC-3 接続ジャック②」へ「PMC-3 のコネクタ③」を押し込みます。この際、双方のコネクタにある凹凸部分を合わせる様にして押し込んで下さい (④)。

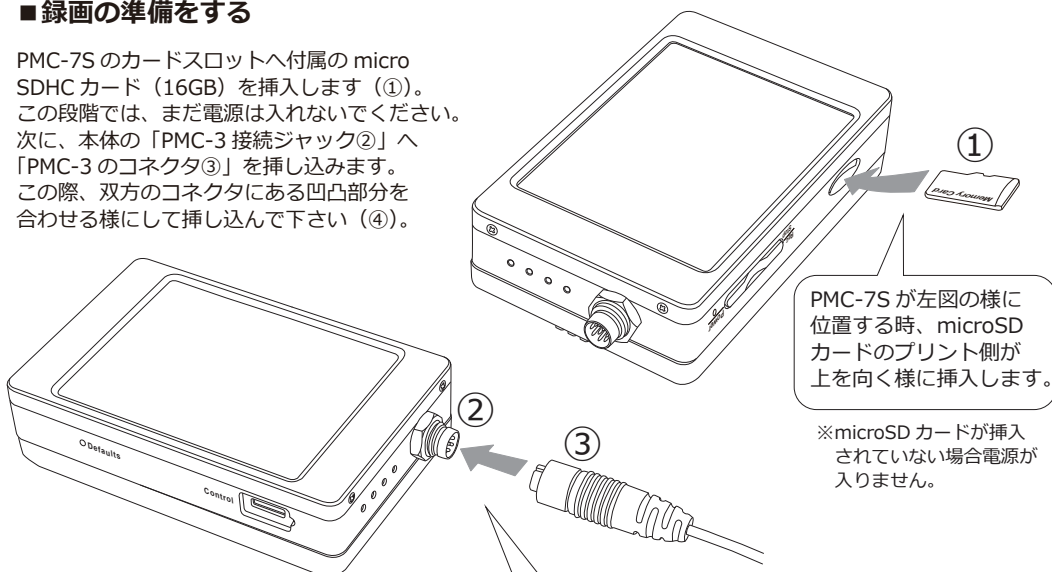

注意

凹凸が合わない状態で無理に押しこむとコネクタが破損します。無理に押しこんだ為に発生した故障は、いかなる場合も有償修理となります。ご注意ください。

④ 必ず各コネクタの凹凸を合わせて押し込みます。

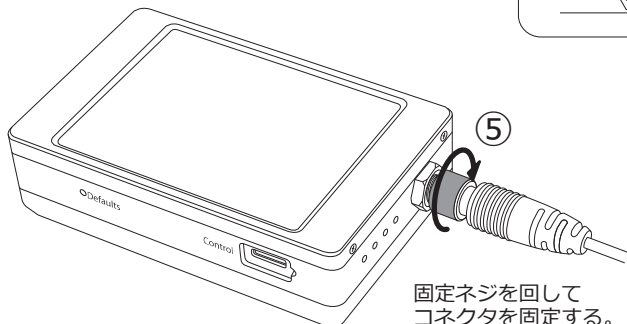
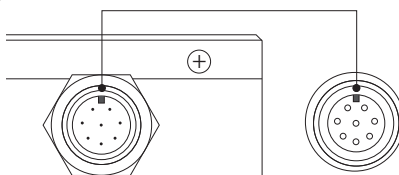

コネクタを奥まで押し込んだら、PMC-3 のコネクタ部の固定ネジ (左図グレー部分⑤) を矢印の方向へ回して固定します。これで準備が完了しました。

■ 録画をする

それでは、録画をしてみましょう。録画の操作はとても簡単です。

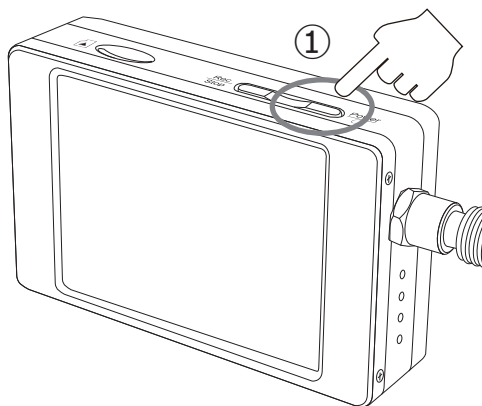

1. 本体上部の電源ボタン (Power/O) を 4～5 秒長押しします (①)。PMC-7S が起動し、自動で録画を開始します (②～③)。
2. PMC-3 のレンズを撮影対象へ向けて撮影してください (④)。

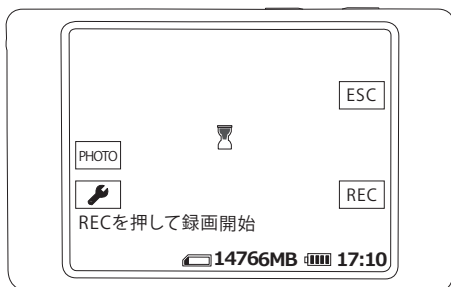

- ② 上記画面が表示された後、録画を開始します。

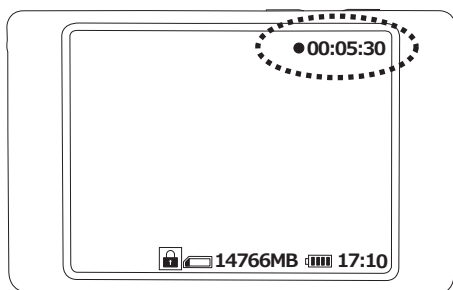

- ③ 録画中は、画面右上に赤丸とカウンターが表示されます。

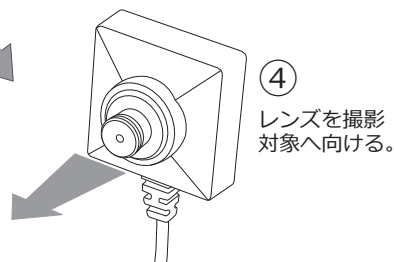

- ④ レンズを撮影対象へ向ける。

■ 録画及びプレビュー画面 - ボタンの動き -

静止画撮影ボタン：
録画をしていない時に
タップすると、静止画
を記録します。

設定ボタン：
ノーマル録画時は上書
きの ON/OFF の切替が
出来ます。動体検知録
画の場合は、上書きの
他に、検知感度と録画
時間の設定が出来ます。

上書きアイコン：
設定で上書きを選択した
時に表示されます。

ロックアイコン：
録画を開始すると自動でロックがかかります。
本体上部「Rec/Stop」ボタンを長押しして
ロックを解除します。

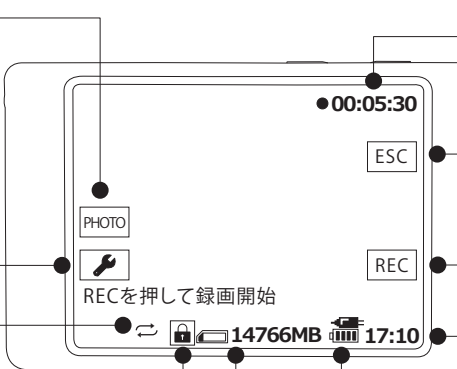

カウンター：
経過時間をカウント
します。

エスケープボタン：
録画停止及びロック
解除後、メインメニュー
へ行く際に使用します。

録画ボタン：
録画停止状態で押すと
録画を開始します。

時刻表示：
現在時刻を表示します。

電源アイコン：
充電池使用時は充電池マ
ークが、外部電源使用時
はプラグマークが表示さ
れます。

容量表示：
残りの容量を表示します。

■録画を停止する

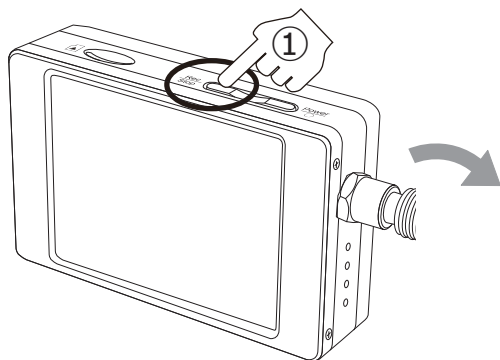

録画を停止する場合は、次の手順で行ってください。

1. 本体上部の「Rec/Stop」ボタンを短押しします (①)。録画が止まり、②のプレビュー画面が表示されます。録画を再開する場合は、再度「Rec/Stop」ボタンを短押ししてください。



■再生する

PMC-7Sでは、録画したデータを再生する事が出来ます。次の手順で再生してください。

1. 左図 (①) のプレビュー画面が表示された状態で、本体上部の「Rec/Stop」ボタンを長押ししてロックを解除します (②~③)。
2. 画面にエスケープボタン (ESC④) が表示されますのでタップします。タップすると、メインメニューが表示されます (次ページ⑤)。



先にロックを解除します。

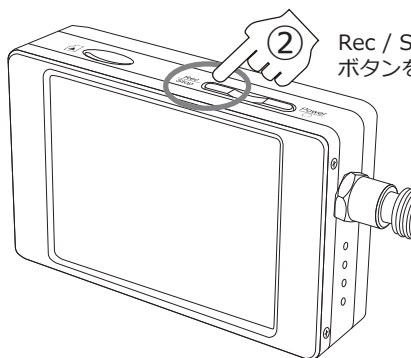

Rec / Stop
ボタンを長押し。

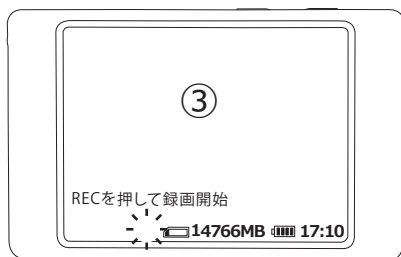

ロックが解除されると、ロックアイコンが消えます。

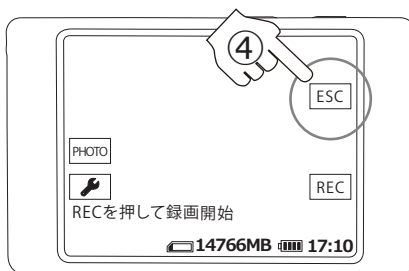

注意 本体上での再生時、音声は出力されません。音声も確認したい場合は、パソコンにて再生していただけますようお願い致します。

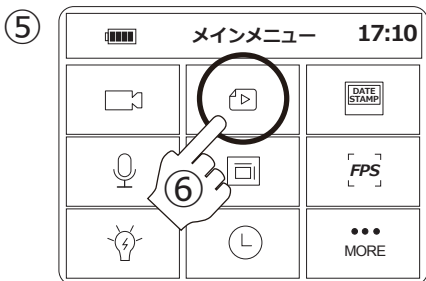

メインメニューが表示されますので、ビデオのアイコンをタップします (⑥)。

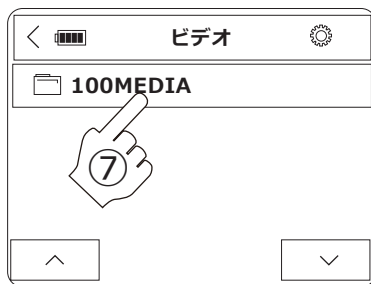

次画面で「100MEDIA」というフォルダが表示されますのでタップして開きます (⑦)。

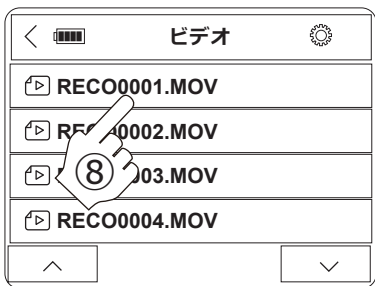

次画面で動画ファイルが表示されます。どれかひとつ選択してタップします (⑧)。

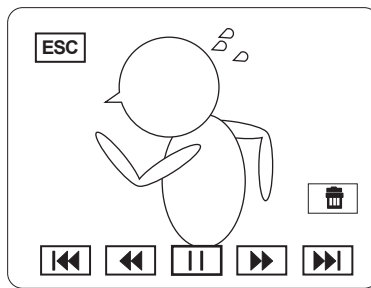

動画が再生されます。

※ 動画の再生はパソコンでも行えます。パソコンで動画を再生する場合は、PMC-7S 本体から microSD カードを取り出し、パソコンの SD スロットか外付のカードリーダーに挿し込みます。パソコン側が microSD カードを認識したら、そのディレクトリを開き、動画ファイルをダブルクリックして再生します。パソコンに搭載のプレイヤーソフトが自動で立ち上がり再生が始まります。尚、当社ではプレイヤーソフトに関するサポートは行っておりません。予めご了承頂けますようお願い申し上げます。

■再生画面 - ボタンの動き -

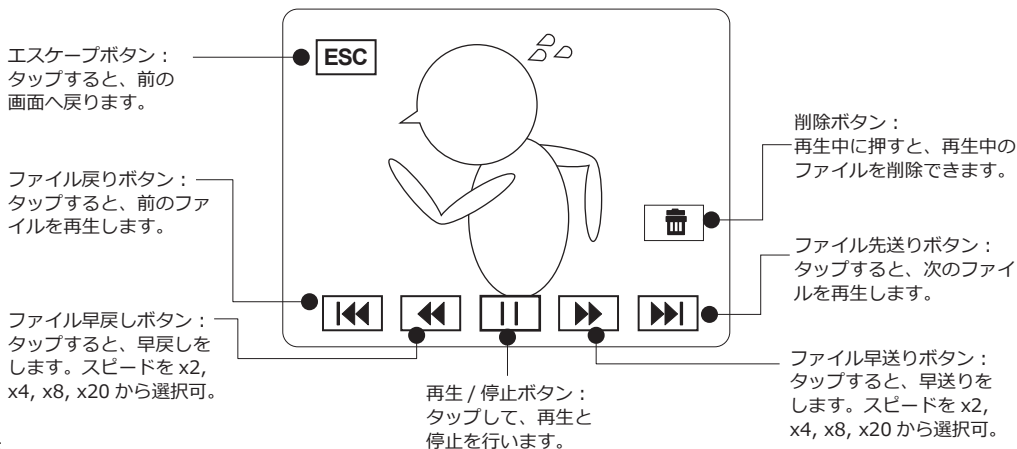

■リストからファイルを削除する

動画リストから不要なファイルを削除することができます。メインメニューから、「ビデオ」→「100MEDIA」と進み動画リスト画面（左図）を開きます。

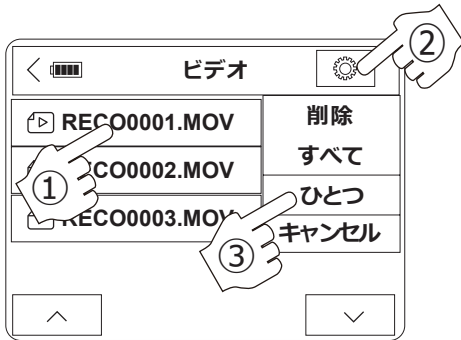

削除するファイルを一回タップして選択します (①)。次に動画リスト画面の右上にある設定ボタンをタップします (②)。タップすると「すべて」、「ひとつ」、「キャンセル」の3つの選択肢が表示されます。「ひとつ」をタップすると、選択したファイルが削除されます (③)。

「すべて」、「ひとつ」、「キャンセル」の選択肢が表示された状態で、「すべて」を選択した場合、保存されている動画ファイルすべてが削除対象となります。「すべて」をタップすると (④)、「OK」と「キャンセル」が表示されます。「OK」を選択すると、全てのファイルが削除されます (⑤)。

静止画も同じリストに表示されます。動画ファイルと同じ手順で削除出来ます。

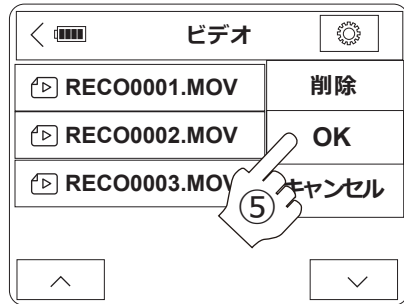
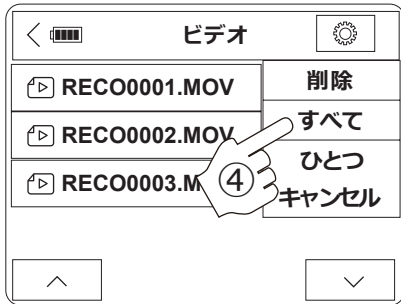

■充電する

PMC-7S を充電する場合は、同梱の DC5V スイッチングアダプターをご利用下さい。充電中は緑 LED が点灯します。充電が完了すると消灯します。所要時間は 4 時間程度です。

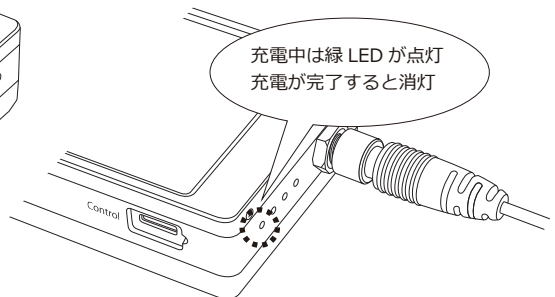
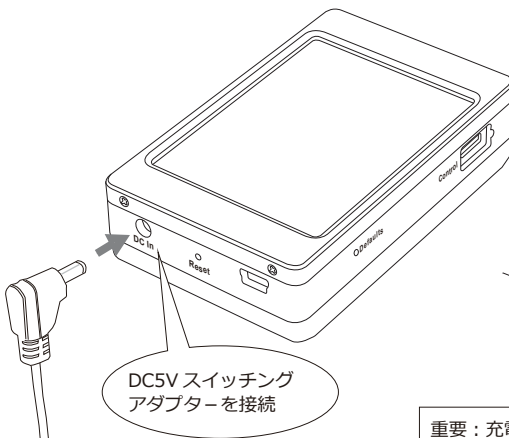

重要：充電完了後は、速やかに DC5V スイッチングアダプターを取り外してください。充電したまま放置しないでください。

■バッテリーの着脱

以下手順でバッテリーを着脱できます。別売りの大容量バッテリー、「BA-70L」をご利用いただく場合も、着脱手順は同じです。

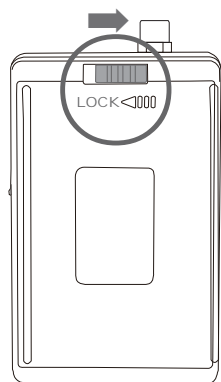

1. 背面の LOCK スイッチを→側へスライドさせます。

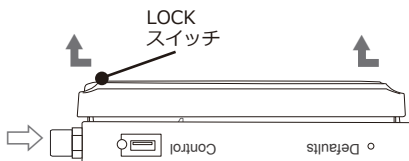

2. バッテリーを LOCK スイッチ側へスライドさせながら持ち上げると外れます。

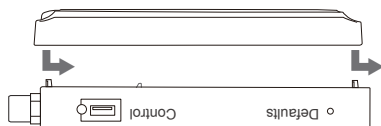

3. 取り付ける場合は、本体のフックにバッテリーを合わせて取り付けます。最後に LOCK スイッチをかけます。

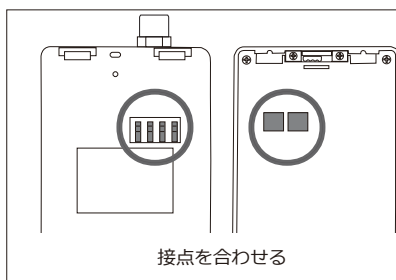

※バッテリーを取り付ける際は、本体とバッテリーの接点が合うように取り付けます。接点を変形させたりしない様注意してください。

■デジタル有線リモコンを接続する

同梱のデジタル有線リモコンを使用し、PMC-7S を遠隔操作する事が出来ます。以下手順で操作してください。

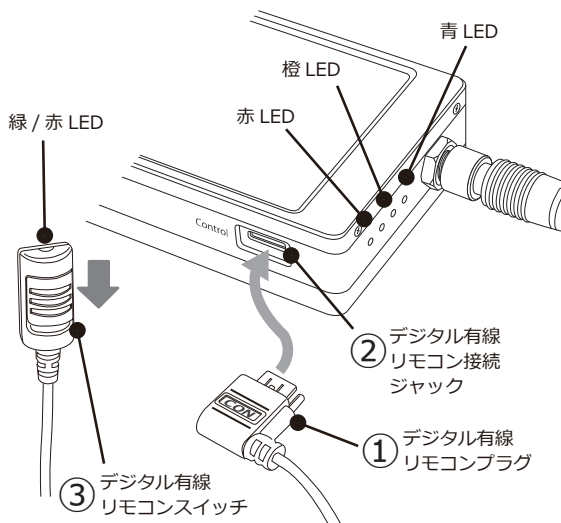

1. 同梱のデジタル有線リモコンのプラグ①を、PMC-7S のデジタル有線リモコン接続ジャックに接続します②。
2. デジタル有線リモコンのスイッチ③を↓方向へスライドさせ4～5秒程度ホールドしてください。リモコンスイッチ上部の緑 LED と、PMC-7S 本体の青 LED が点灯したらスイッチを離してください。数秒後、スイッチの赤 LED と、PMC-7S 本体の赤 LED が点灯し録画を開始します。再度スライド(1秒程度)すると Wi-Fi 機能が起動し、本体の橙 LED が点灯します。
3. 電源をオフにする場合は、再度デジタル有線リモコンのスイッチを↓方向へスライドさせ3～4秒ホールドします。LED が消灯し動作を停止します。

有線リモコンで出来る操作

1. PMC-7S の電源オンから⇒録画開始
2. PMC-7S の電源オフ
3. Wi-Fi 機能のオンオフ

■加工用ブラケットを使う

同梱の加工用ブラケットを使用し、PMC-7Sを色々な場所に設置する事が出来ます。下記手順でカメラにブラケットを取り付けてください。装着後、ブラケットに同梱の両面テープを貼り、組み込む材料の内側平面に貼り付けてセットします。

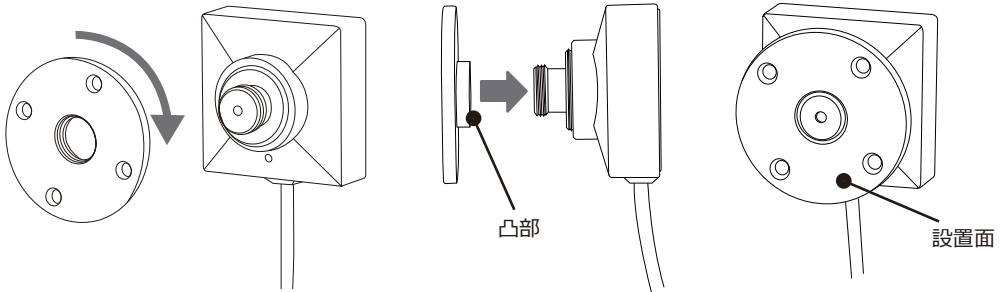

① ブラケットの出っ張りがある方をレンズに向けてねじ込みます。

② 横から見た図です。凸部がレンズ方向を向くよう取り付けます。

③ 装着完了。同梱の両面テープをブラケットの設置面に貼ります。

注意：カメラを何かに組み込む際は、放熱をしっかりと行ってください。放熱が不十分な場合、最悪機器が故障する事があります。また、水分や油などが付着しない様ご注意ください。

⚠ 当社ではカメラの加工は承っておりません。PMC-7S同梱のカメラ用ブラケットはDIY用です。加工はお客様のご判断で行って頂けます様お願い申し上げます。また、加工した機材によって発生した事件・事故等に対し当社は一切責任を負いません。予めご了承頂けます様お願い申し上げます。

■各種設定

PMC-7Sのメインメニューで、様々な設定が行えます。メインメニューは2ページで構成されています。それぞれのページに各種設定ボタンが配置されています。必要に応じて設定を行って下さい。ページ2を表示するには、ページ1右下の「MORE」をタップします。

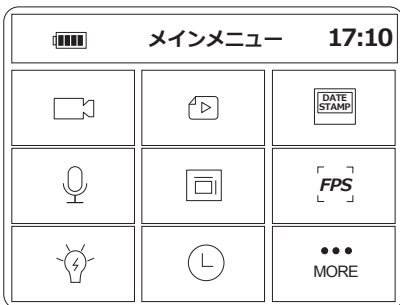

ページ 1

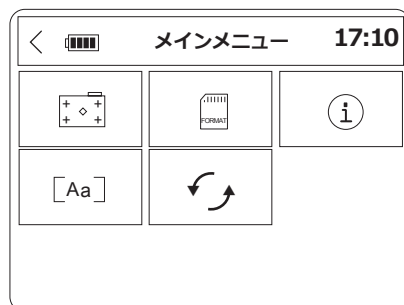

ページ 2

1. 各種設定 - 録画モード設定 -

録画モード設定では、連続録画を行う「ノーマルモード」、または撮影範囲内の動きを検知して録画を行う「動体検知モード」の選択を行います。

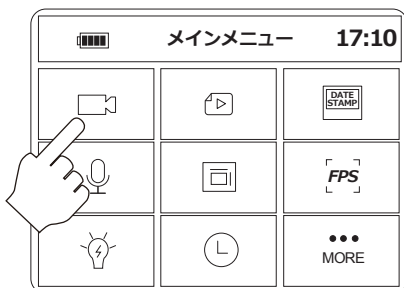

①録画モードの選択を行います。メインメニューでビデオアイコンをタップします。

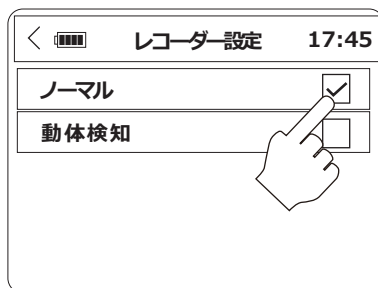

②次画面で「ノーマル」と「動体検知」が表示されるのでどちらかを選択します。選択すると自動でプレビュー画面へ移動し録画を開始します。

2. 各種設定 - 動画再生 -

PMC-7S で記録した動画データを再生します（もしくは静止画表示）。次の手順で再生してください。

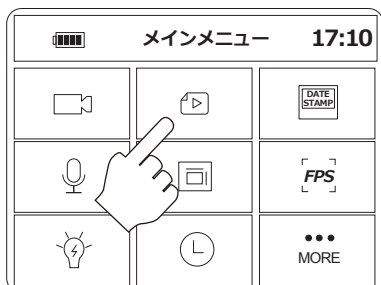

①メインメニューで動画再生アイコンをタップします。

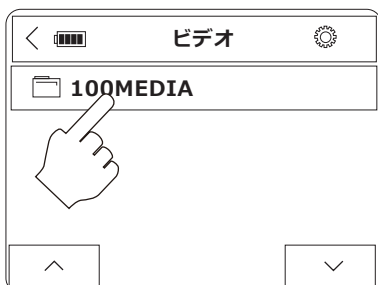

②次画面で「100MEDIA」というフォルダが表示されますのでタップして開きます。

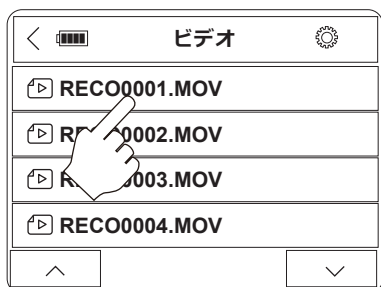

③次画面で動画ファイルが表示されます。どれかひとつを選択してタップします。

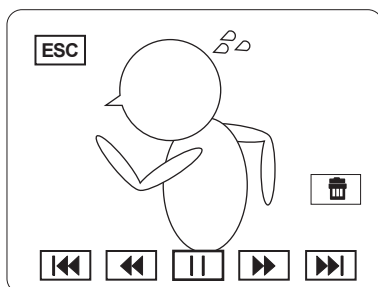

④動画が再生されます。

3. 各種設定 - 日時表示設定 -

記録する動画、または静止画に日時情報を挿入するか否かを選択します。

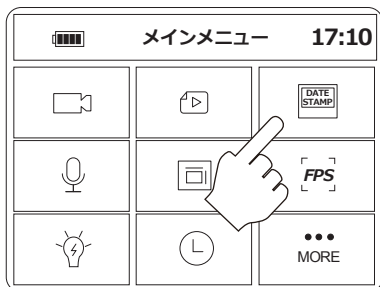

①メインメニューで日付表示設定アイコンをタップします。

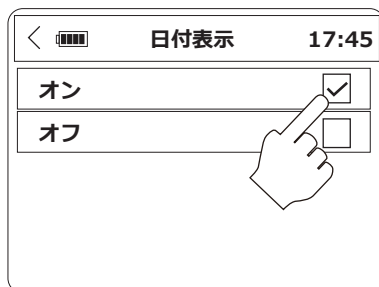

②次画面で「オン」、または「オフ」をタップします。「オン」を選択すると記録する動画（または静止画）に日時情報が入ります。

4. 各種設定 - マイク設定 -

マイクをオンにするか否かを選択します。

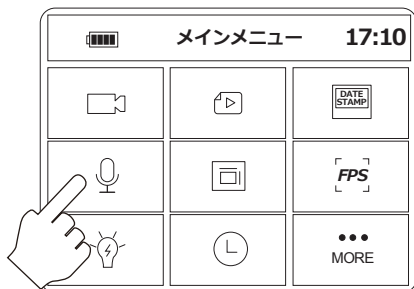

①メインメニューでマイクオンオフ設定アイコンをタップします。

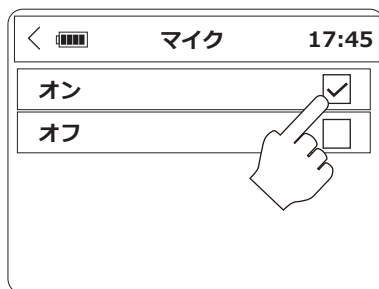

②次画面で「オン」、または「オフ」をタップします。「オン」を選択すると映像と共に音声も記録されます。

5. 各種設定 - 動画サイズ設定 -

記録する動画サイズを選択します。1080p(1920x1080)、720p(1280x720)、WVGA(800x480) から選択が可能です。

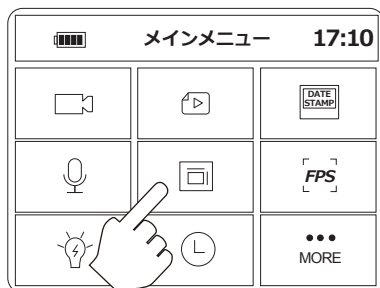

①メインメニューで解像度設定アイコンをタップします。

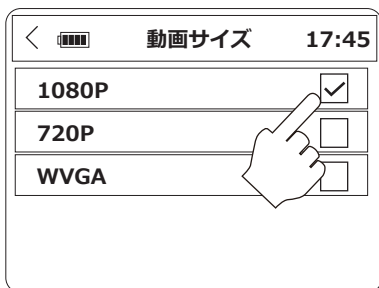

②次画面で解像度を選択しタップします。選択した解像度で動画が記録されます。

6. 各種設定 - フレームレート設定 -

動画を記録する際のフレームレートを選択します。解像度 1080p を選択した際は、「30FPS」のみ選択可能です。720p、WVGA を選択した際は、「60FPS」と「30FPS」のどちらかを選択できます。

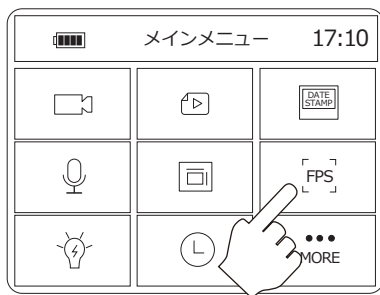

①メインメニューでフレームレートのアイコンをタップします。

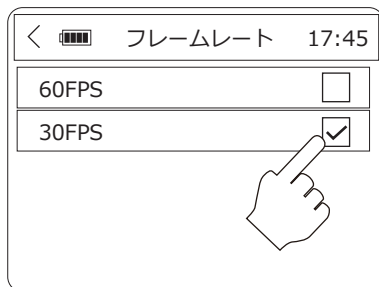

②次画面で「60FPS」、または「30FPS」をタップします。

7. 各種設定 - バックライト設定 -

操作しない状態で時間が経過するとモニターのバックライトを自動的にオフにします。例えば、1分を選択した場合、操作しない状態で1分経過すると自動でバックライトがオフになり、画面が真っ暗になります。画面をタップするとバックライトが点灯します。

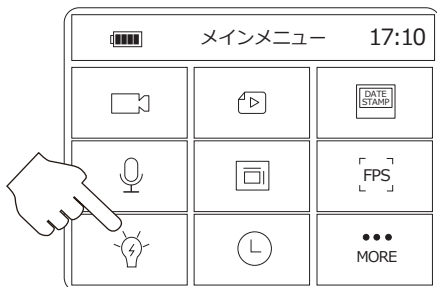

①メインメニューでバックライト設定アイコンをタップします。

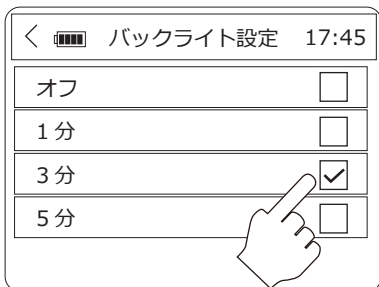

②「1分」、「3分」、「5分」から選択します。「オフ」を選択するとバックライトオフ機能は働きません。

8. 各種設定 - 日付設定 -

PMC-7S の日付設定を行う事が出来ます。以下手順で日付と時間の設定を行って下さい。

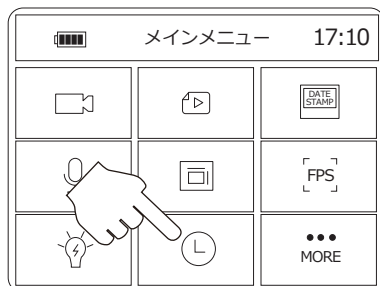

①メインメニューで日付設定アイコンをタップします。



②次画面で、年、月、日、時、分それぞれの左右にある「<」「>」をタップして年月日時を設定します。

9. 各種設定 - タッチパネルキャリブレーション設定 -

タッチパネルキャリブレーション設定は、タッチパネルの正確性を調整する為に行います。長期間使用していると、タッチパネルの反応が悪くなる場合があります。そのような時にタッチパネルキャリブレーションを行う事で、タッチパネルのレスポンスを改善する事が出来ます。

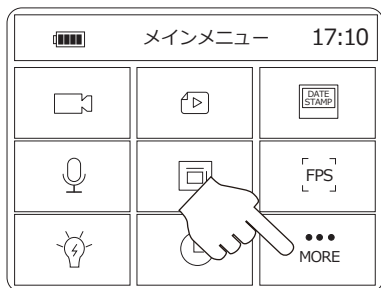

①メインメニューで「MORE」をタップします。

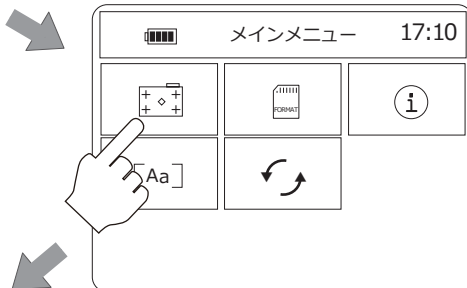

②タップすると「ページ2」が開きますので、タッチパネルキャリブレーション設定アイコンをタップします。

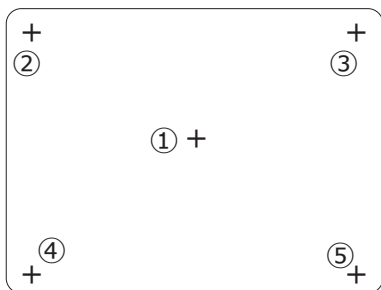

③次画面で「+」マークが①から順番に5つ表示されます。先の細い物で、①から順番にタップしてください。完了すると「Success」と表示されますので、モニターのどこかをタップしてページ2へ戻ります。

10. 各種設定 - メモリー初期化 -

メインメニューで「メモリー初期化アイコン」をタップします。メモリー初期化実行の確認画面が出ますので「OK」をタップします。

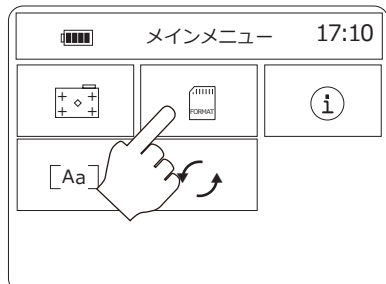

①メインメニューでメモリー初期化アイコンをタップします。

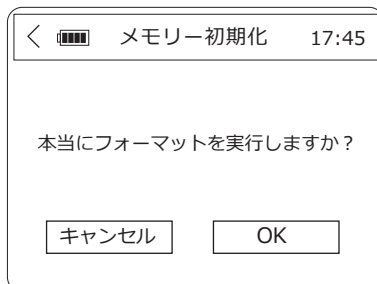

②確認画面がでますので、「OK」をタップして実行します。

11. 各種設定 - バージョン -

PMC-7S に挿入されたメモリー残容量と、システムの情報（ファームウェア Ver.）が確認できます。

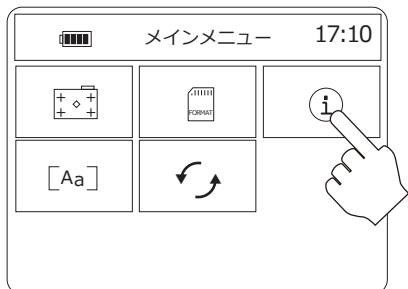

①メインメニューでバージョン情報アイコンをタップします。

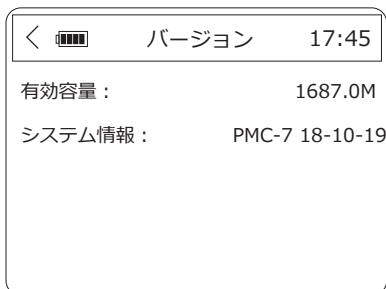

②次画面でメモリー残容量とシステム情報を確認できます。

12. 各種設定 - 言語 -

PMC-7S で使用する言語を選択します。英語と日本語から選択可能です。

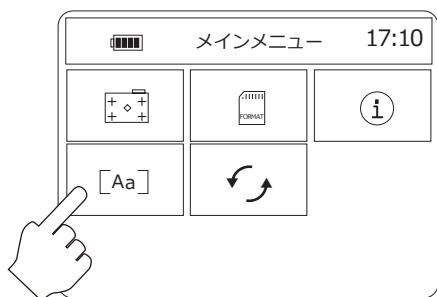

①メインメニューで言語選択アイコンをタップします。

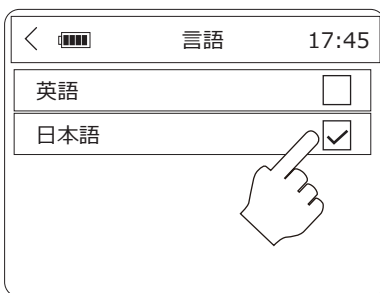

②次画面で日本語が英語を選択します。

13. 各種設定 - システム初期化 -

システム初期化では、PMC-7S を出荷時の状態に戻します。

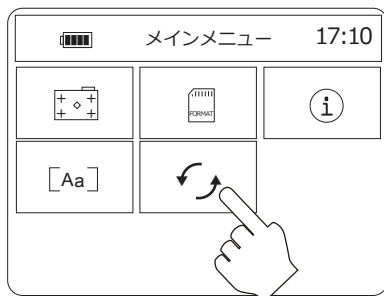

①メインメニューでシステム初期化アイコンをタップします。

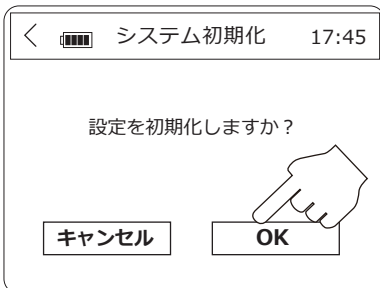

②次画面で、初期化実行の確認ができますので「OK」をタップして決定します。

■ Wi-Fi 機能を使う

PMC-7S の Wi-Fi 機能を使い、スマホやタブレットで映像アングルを確認することが出来ます。

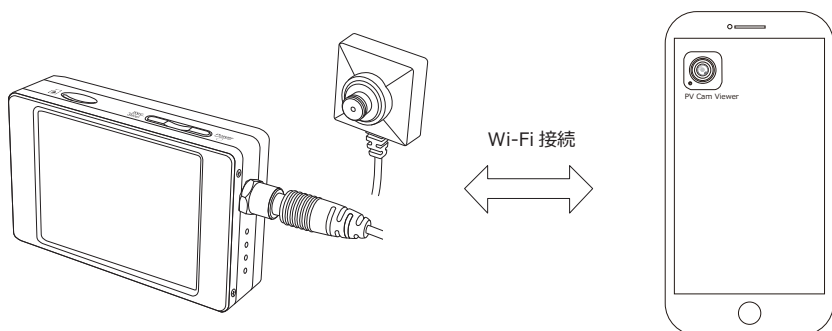

下記手順で、Wi-Fi 接続の準備を行います。更に詳しい操作方法については別紙「PMC-7S 対応アプリ操作説明書」をご覧ください。

- ① PMC-7S (カメラを接続し、メモリーカードを挿入した物) を用意してください。

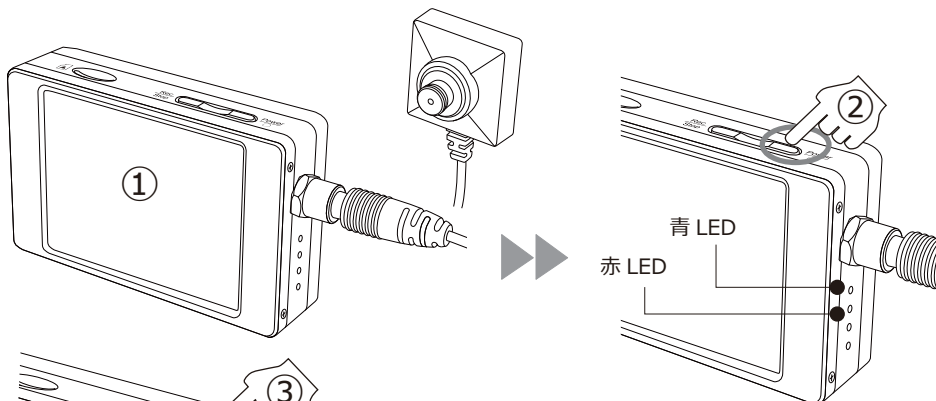

- ② PMC-7S の電源ボタンを長押しして電源を入れます。電源が入ると自動で録画を開始します。この時、青 LED と赤 LED が点灯します。

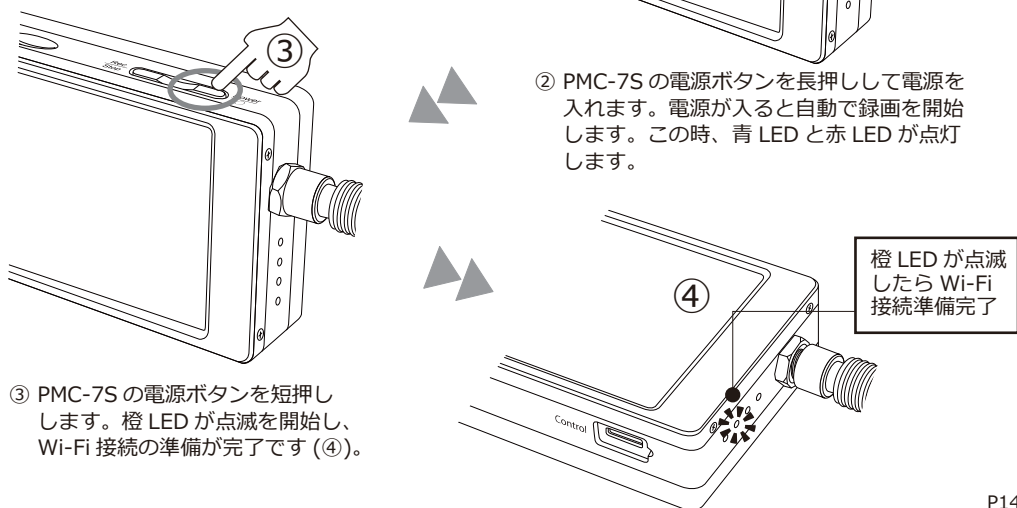

- ③ PMC-7S の電源ボタンを短押しします。橙 LED が点滅を開始し、Wi-Fi 接続の準備が完了です (④)。

PMC-7S 製品仕様

撮像素子	1/3 インチ CMOS デジタルイメージセンサー
ビデオコーデック / コンテナ	H.264 / MOV ※1
動画記録解像度	1080p (30fps/25fps) , 720p (60fps/30fps/25fps) , WVGA (60fps/30fps/25fps)
静止画解像度	2592 x 1944 ピクセル
通信機能	内蔵 Wi-Fi モジュール (IEEE802.11b/g/n)
記録媒体	microSDHC カード (最大 32GB)
レンズ / 画角	f4.3mm(F2.0) / 58°
最低被写体照度	0.1 ルクス
ファイルサイズ	1 ファイル 10 分 / 935MB (1080P/30fps)
電源・充電時間	3.7V 2200mAh リチウムイオン充電電池 / 充電時間 4 時間
電池寿命	4 時間強 (1080p/Wi-Fi オン時) ※2 別売オプション「BA-70L」使用時 9 時間弱
寸法・重量	PMC-7 本体 : 24(H) x 53(D) x 92(W)mm / 126g カメラ PMC-3 : 25(H) x 25(W) x 18(D)mm・ケーブル長約 140cm / 20g
入出力端子	デジタルカメラ入力 (専用端子) x 1、有線リモコン入力 x 1、 USB 端子 x 1(※3)、DC5V 電源入力端子 x 1
音声マイク	あり
製品構成	PMC-7S 一式、擬装用レンズカバーセット、ダミーボタンネジセット、 有線リモコン、加工用ブラケット、両面テープ、DC5V スイッチングアダプター、 micro SDHC16GB、USB ケーブル、ポーチ、スタイラスピック

※1 : 対応 OS Windows Vista / 7 / 8 / 10

※2 : 撮影環境により多少前後します。

※3 : 充電及び録画したデータを PC に移動するためのものです。リムーバブルディスクの様なご利用はお止め下さい。

※4 : 再生には一般的な動画プレイヤーをご利用ください。プレイヤーによってはスムーズに動かない場合があります。その場合は、プレイヤーソフトを最新版にしてお試しいただくか、または他のプレイヤーをご利用ください。尚、当社では動画プレイヤーに関するサポートは行っておりません。

ご注意 !

- ・映像機器は駆動中に熱を発生します。電源を入れたまま長時間体に密着する様な使用はお止め下さい。
- ・本製品を何かで包んだり密封した状態での使用はお止めください。何かに装着して使用する場合は放熱を十分に行って下さい。

製品の仕様及びデザインは改良のため予告なく変更される場合があります。

商品を安全にお使いいただくため、ご使用前に製品添付の「取扱説明書」、「映像機器注意事項」を必ずお読みください。

製品保証書

正常な使用状態で故障した場合、お買い上げ後 6 カ月間無償修理致します。保証の有効期限は、購入店によって記入された購入年月日からの起算となります。該当印・年月日の記載をご購入時に確認下さい。記載が無い場合は、購入時のレシート、領収書でも有効です。該当書類を添付のうえ、購入店に修理を依頼してください。microSD は対象外です。

年 月 日

購入店印

管理番号