

Wi-Fi 機能搭載 ヘッドホン型デジタルビデオカメラ

# HP-200W 取扱説明書

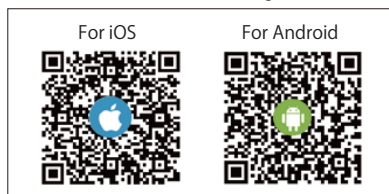

アプリダウンロード用 QR コード



## ■ 目次

各部名称	・ ・ ・ ・ ・	P1
充電をする	・ ・ ・ ・ ・	P2
録画をする	・ ・ ・ ・ ・	P2
再生する	・ ・ ・ ・ ・	P3
日時設定をする	・ ・ ・ ・ ・	P4
Wi-Fi 接続の準備をする	・ ・ ・	P4
音楽を聴く	・ ・ ・ ・ ・	P5

メモリーのフォーマットをする	・ ・ ・ ・	P5
リセットをする	・ ・ ・ ・ ・	P5
システムの初期化をする	・ ・ ・ ・ ・	P5
HP-200W を収納する	・ ・ ・ ・ ・	P6
HP-200W 用スタンドを使う	・ ・ ・ ・	P6
HP-200W 製品仕様	・ ・ ・ ・ ・	P7

HP-200W はヘッドホンに擬装した調査・捜査用特殊ビデオカメラです。右側にビデオカメラを、左側に MP3 プレイヤーを内蔵。追尾しながら調査対象の動きを記録できます。また、Wi-Fi を使ってスマホと通信する事ができ、HP-200W が撮影中の映像をモニターしたり、録画のオンオフのコントロール、記録した動画のダウンロードなどを行う事ができます(※)。

## ■各部名称

※事前にスマホへアプリをインストールする必要があります。

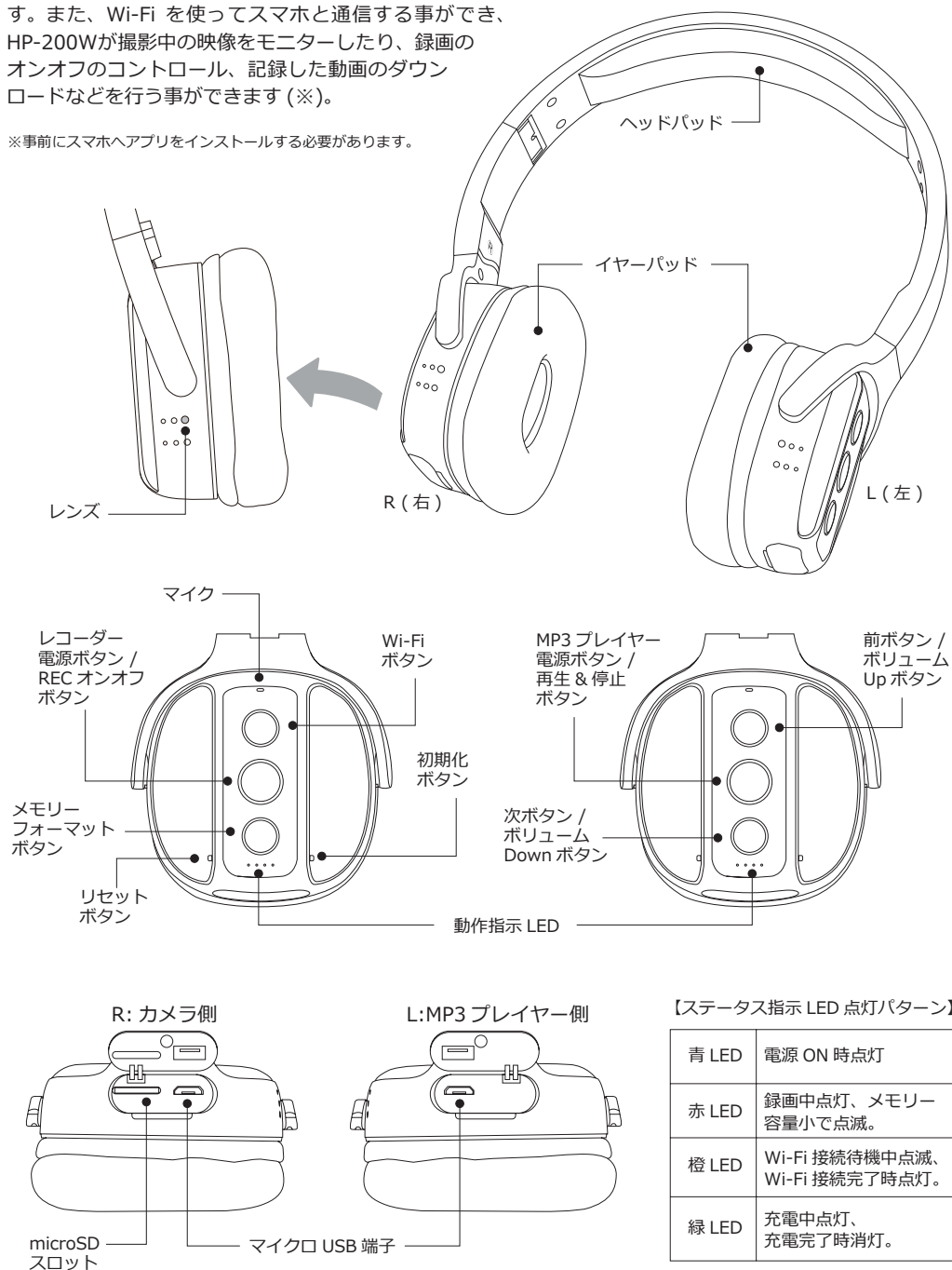

【ステータス指示 LED 点灯パターン】

青 LED	電源 ON 時点灯
赤 LED	録画中点灯、メモリー容量小で点滅。
橙 LED	Wi-Fi 接続待機中点滅、Wi-Fi 接続完了時点灯。
緑 LED	充電中点灯、充電完了時消灯。

## ■充電をする

まず最初に充電を行って下さい。同梱の充電用 USB ケーブルを HP-200W のカメラ側に接続します (①)。もう一方を電源の入ったパソコンに接続します。緑 LED が点灯して充電を開始します (②)。充電が完了すると緑 LED が消灯します。MP3 プレイヤー側の充電方法もほぼ一緒ですが、充電中は赤 LED と青 LED が点灯します。同じく充電が完了すると消灯します。

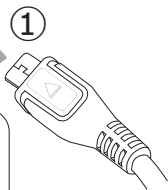
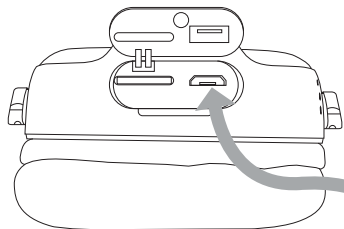

USB ケーブルを接続する際、プラグの向きにご注意下さい。HP-200W のビデオカメラ部が上の図の様に位置する時、USB ケーブルのプラグの向きは右図のとおりです。プラグを無理に押しこんだ為に発生した故障については、いかなる場合も有償修理となります。ご注意ください。

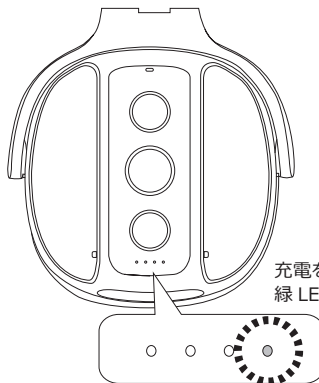

充電を開始すると  
緑 LED が点灯する。

⚠ 充電したままの放置は絶対にお止めください。  
充電完了後、速やかに USB ケーブルを取り外してください。

## ■録画をする

次の手順で録画を行って下さい。

1. HP-200W の microSD カードスロットのキャップを開けて、同梱の microSD カードを入れます (①)。入れたらキャップを閉じます。
2. ビデオカメラ側の電源ボタン (②) を長押しします (4 ~ 5 秒)。パイプレーションが作動し HP-200W の電源が入り、青 LED が点灯します。
3. 再度電源ボタンを押します (②)。赤 LED が点灯し録画を開始します。
4. 撮影方向にレンズを向けます (③)。

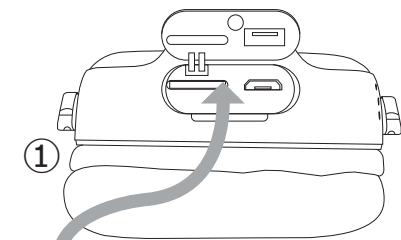

※microSDカードの端子側が上を向くように挿入。

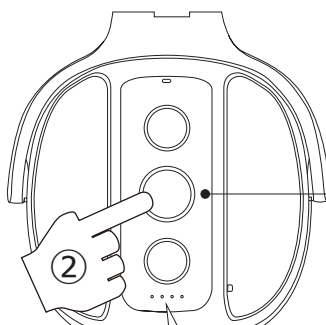
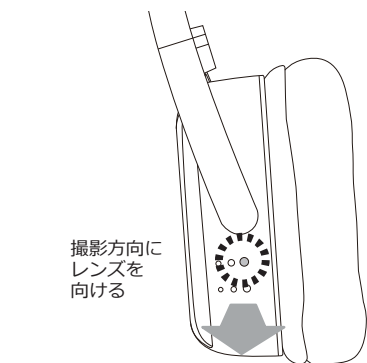

レコーダー  
電源ボタン /  
REC オンオフ  
ボタン

録画を開始すると  
赤 LED が点灯

本体の電源が入ると  
青 LED が点灯

## ■再生する

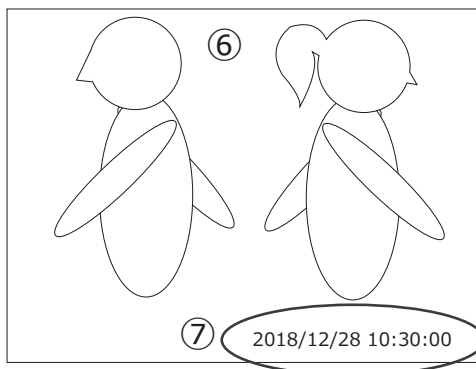
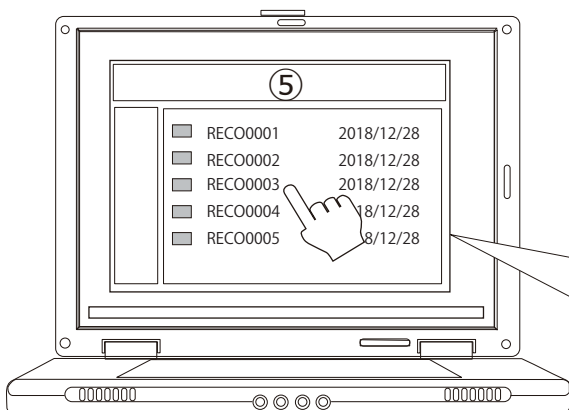
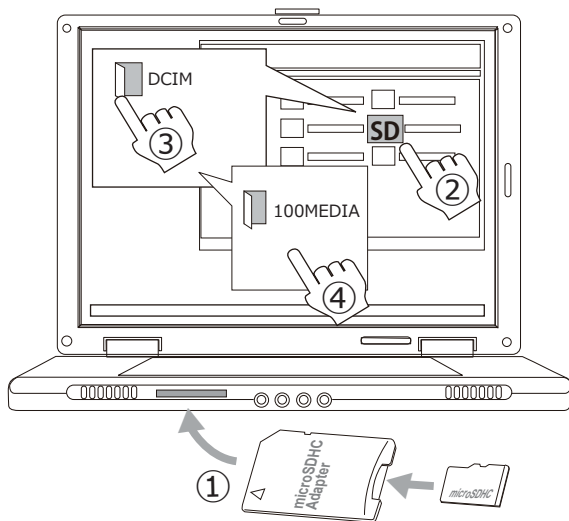

HP-200W で録画したデータを PC で見る事が出来ます。以下手順で動画ファイルを再生してください。

1. HP-200W の電源スイッチを「Off」にし、microSD カードを取り出します。
2. microSD カードをパソコンの SD スロットへ挿し込みます (①)。
3. 挿入した microSD カードのディレクトリをクリックして開きます (②)。
4. 次に DCIM フォルダを開きます (③)。
5. 次に 100MEDIA フォルダを開きます (④)。
6. 動画ファイルが表示されますので、どれか一つを選びクリックします (⑤)。
7. プレイヤーソフトが起動し動画が再生されます。

メモリーカードスロットが搭載されていない場合、別途カードリーダーをご利用いただくか、同梱の USB ケーブルで HP-200W をパソコンへ接続し、データを PC へ移動してください。

パソコンで見た場合、古い動画ファイルから順番に並んで表示されます。動画ファイル、静止画ファイル共に同じフォルダに保存されます。  
動画ファイル名：例 RECO0001  
静止画ファイル名：例 PICT0001

8. 動画、静止画データには、日付データが記録されます。

※アプリの設定で、日時を非表示にすることも出来ます。

※再生には一般的なプレイヤーソフトをご利用下さい。プレイヤーによってはスムーズに動かない場合があります。その場合は、プレイヤーソフトを最新版にしてお試しいただくか、または他のプレイヤーソフトをご利用下さい。尚、当社ではプレイヤーソフトに関するサポートは行っておりません。

◇動画再生画面

## ■ 日時設定をする



◇メモ帳入力画面

HP-200W の日時を、以下の手順に沿って設定してください。入力はずべて半角英数で行ってください。日時の設定は専用アプリでも行えます。

1. PC デスクトップ上でメモ帳を開きます。
2. 左記の様に日付と時間を入力します。
3. 日時の入力完了したら「settime」と名前を付けてデスクトップ上に保存します。
4. 保存した「settime」ファイルを microSD カードにコピーします。
5. 4 の microSD カードを、HP-200W へ挿入して電源を入れます。そのまま録画を行ってください。
6. 録画完了後、PC で再生し画面の日時が「settime」で入力した日時と同じであることを確認してください。

## ■ Wi-Fi 接続の準備をする

HP-200W に microSD カードが入っている事を確認し、電源を入れます (①)。電源が入ると青 LED が点灯します。

次に Wi-Fi ボタンを押します (②)。Wi-Fi が起動すると橙 LED が点滅を開始します。

これで Wi-Fi 接続の準備は完了です。専用アプリをインストールしたスマホやタブレットで、HP-200W にアクセスする事が出来ます。

詳細な接続方法は、同梱の「HP-200W アプリ取扱説明書」をご覧ください。

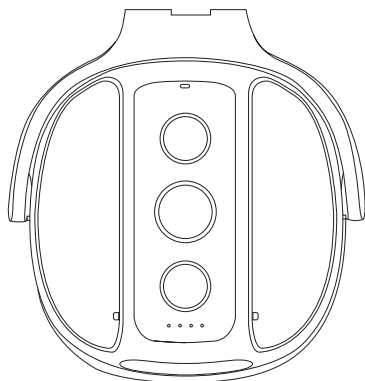
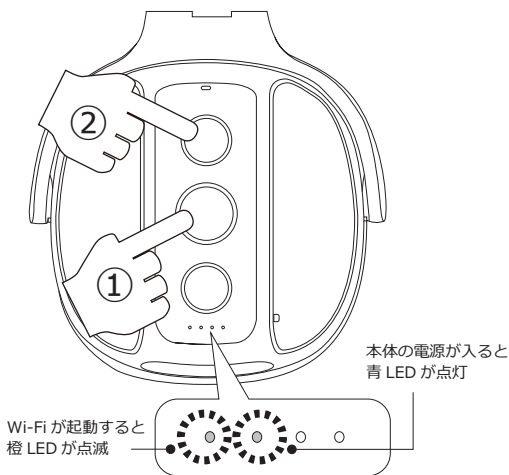

Wi-Fi 接続

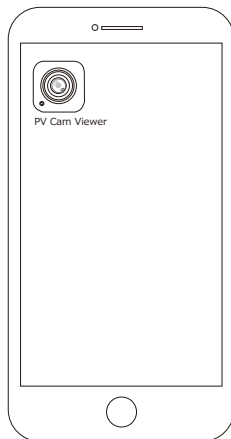
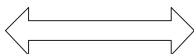

## ■音楽を聴く

HP-200W で音楽を聴く事が出来ます。ビデオカメラと反対側に MP3 プレイヤーが組み込まれています。予め好きな音源を入れて音楽を楽しむ事が出来ます。以下手順で操作してください。

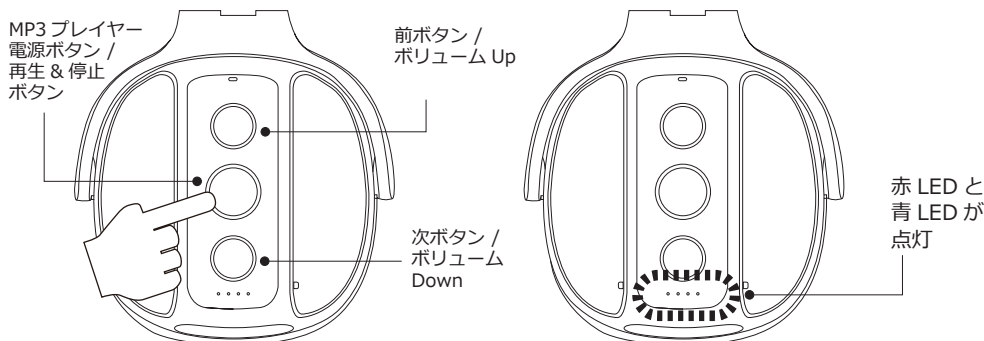

1. MP3 プレイヤーの電源ボタンを長押しする (4 ~ 5 秒)。

2. 青 LED と赤 LED が点灯し音楽を再生します。ビデオカメラ側と違いパイブレーションは作動しません。

### 【各ボタンの働き】

MP3 プレイヤー電源ボタン	MP3 プレイヤーの電源オンオフ、再生・停止を行う。
前ボタン / ボリューム Up	短押しで前のトラックに戻る、長押しでボリューム Up。
次ボタン / ボリューム Down	短押しで次のトラックへ進む、長押しでボリューム Down。

### 【音源の入れ方】

音源データが入っているパソコンと HP-200W の MP3 プレイヤー側を、同梱の USB ケーブルで接続します。HP-200W の電源を入れるとパソコンが HP-200W を認識しますので、パソコンの音源データを HP-200W のディレクトリへコピーしてください (対応フォーマット: MP3、WAV、AAC)。

## ■メモリーのフォーマット / リセット / システムの初期化をする

HP-200W 本体でメモリーのフォーマットが行えます。また、リセットやシステムの初期化も実行可能です。操作方法について以下ご確認下さい。

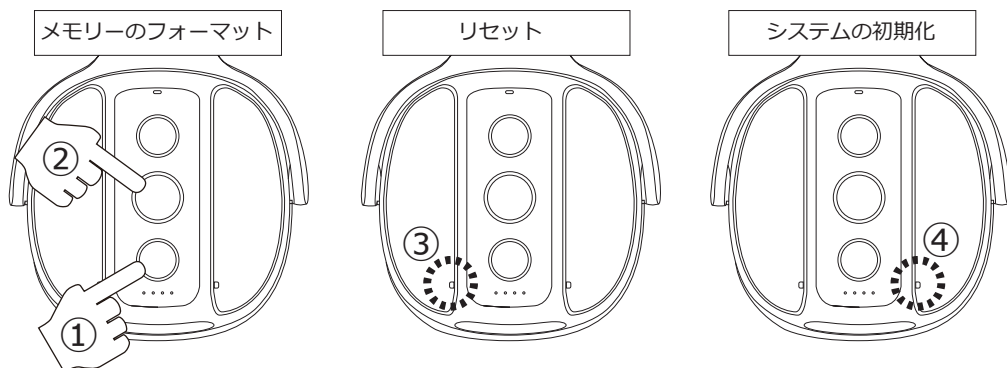

メモリーフォーマットボタンを押しながら (①)、電源ボタンを長押しします (②)。赤 LED が何度か点滅し、消灯したらフォーマット完了です。

フリーズした時など、先の細い物でリセットボタンを押します (③)。LED が消灯し電源が落ちます。

電源が入った状態で、先の細い物で初期化ボタンを長押しします (5 ~ 6 秒) (④)。赤、橙 LED が瞬間的に点灯し消灯します。これで完了です。

## ■HP-200W を収納する

HP-200W のジョイント部をたたむ事により、コンパクトに収納できます。

ジョイント部分(破線部)を内側へ折り曲げてください。

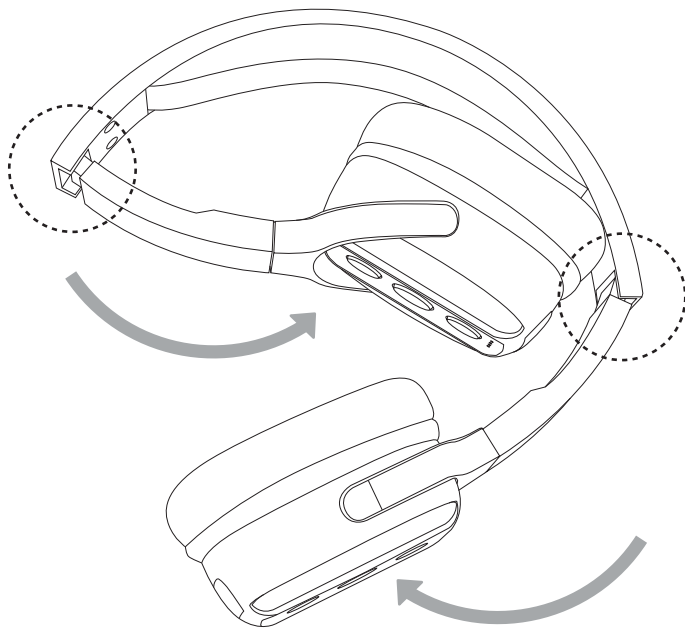

## ■HP-200W 用スタンドを使う

付属のヘッドホンスタンドを使って HP-200W を保管する事も出来ます。

左図の①、②、③部分が分解された状態で同梱されていますので、左図の様に組み立ててください。完成したら、①の部分に HP-200W のヘッドパッド部分を載せてください。スタンドに載せた状態で室内の監視なども行えます。

HP-200W 用スタンド

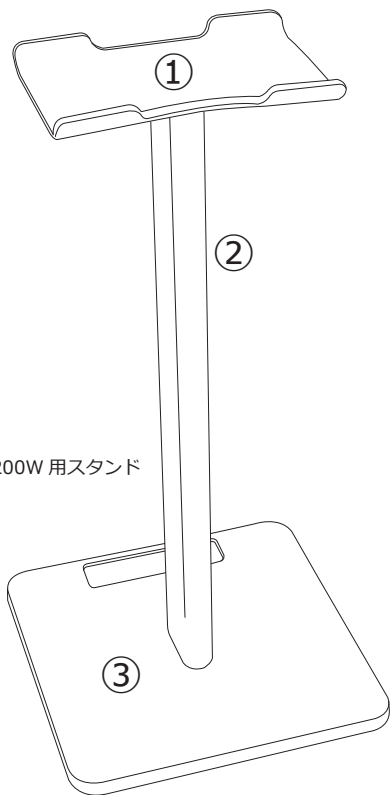

HP-200W 製品仕様	
撮像素子	1/3 インチ CMOS デジタルレイメージンサー
ビデオコーデック / コンテナ	H.264 / MOV ※1
動画記録解像度	1080p (30fps/25fps) , 720p (60fps/30fps/25fps) , WVGA (60fps/30fps/25fps)
静止画解像度	2592 x 1944 ピクセル ※2
通信機能	内蔵 Wi-Fi モジュール (IEEE802.11b/g/n)
記録媒体	microSDHC カード (最大 32GB)
レンズ / 画角 / 最低被写体照度	f4mm / 52° / 3.3ルクス
ファイルサイズ	動画ファイル : 1 ファイル 10 分 / 936MB (1080P/30fps)
電源・充電時間	3.7V 1100mAh ポリマー充電電池 / 充電時間 2.5 時間程度
電池寿命 ※3	動画撮影時 : 2 時間程度 (1080p/Wi-Fi オン時) / データ容量 12GB 程度
寸法・重量	HP-200W 本体 : 159 (W) x 185 (H) x 75 (D)mm, 192g
入出力端子	USB 端子 x 2 (※4)
音声マイク	あり
製品構成	HP-200W 本体、ヘッドホンスタンド、microSDHC16GB、USB ケーブル x 2

MP3 プレイヤー仕様	
対応フォーマット	MP3、WAV、AAC
メモリー容量	内蔵メモリー 4GB
電源	3.7V 1100mAh ポリマー充電電池 / 充電時間 2.5 時間
電池寿命	60 時間程度

※1 : 対応 OS Windows Vista / 7 / 8 / 10

※2 : HP-200W では本体操作による静止画撮影は出来ませんが、アプリを使って静止画撮影が出来ます。

※3 : 撮影環境により多少前後します。

※4 : 充電及び録画したデータを PC に移動するためのものです。リムーバブルディスクの様なご利用はお止め下さい。

※5 : 再生には一般的な動画プレイヤーをご利用ください。プレイヤーによってはスムーズに動かない場合があります。その場合は、プレイヤーソフトを最新版にしてお試しいただくか、または他のプレイヤーをご利用ください。尚、当社では動画プレイヤーに関するサポートは行っておりません。

#### ご注意 !

- ・映像機器は駆動中に熱を発生します。電源を入れたまま長時間体に密着する様な使用はお止め下さい。
- ・本製品を何かで包んだり密封した状態での使用はお止めください。何かに装着して使用する場合は放熱を十分に行ってください。

製品の仕様及びデザインは改良のため予告なく変更される場合があります。

商品を安全にお使いいただくため、ご使用前に製品添付の「取扱説明書」、「映像機器注意事項書」を必ずお読みください。