

# Wi-Fi 機能搭載 1080p リモコンキー型デジタルビデオカメラ ポリスカム PC-300W 取扱説明書

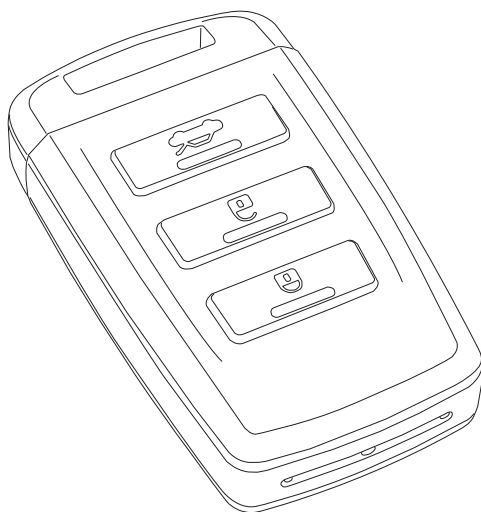

## ■ 目次

各部名称	..... P1	再生をする	..... P4 ~ P5
製品構成	..... P1	日時設定をする	..... P5
リセットする	..... P2	充電をする	..... P6
キャップを外す	..... P2	録画時間	..... P6
録画をする	..... P3	製品仕様と製品保証書	..... P7
Wi-Fi 機能を使用する	..... P4		

ポリスカム PC-300W は、車のキーレスリモコンのデザインを施したデジタルビデオカメラです。500 万画素デジタル CMOS センサーを内蔵。高精細且つ色鮮やかな映像を描写します。今回新たに Wi-Fi 機能が搭載されました。専用アプリで、アングルの確認や録画の ON/OFF が可能です。シリーズ共通の秘匿性能と操作性はそのままに、進化した捜査・調査用サポートツールが新登場。

## ■各部名称

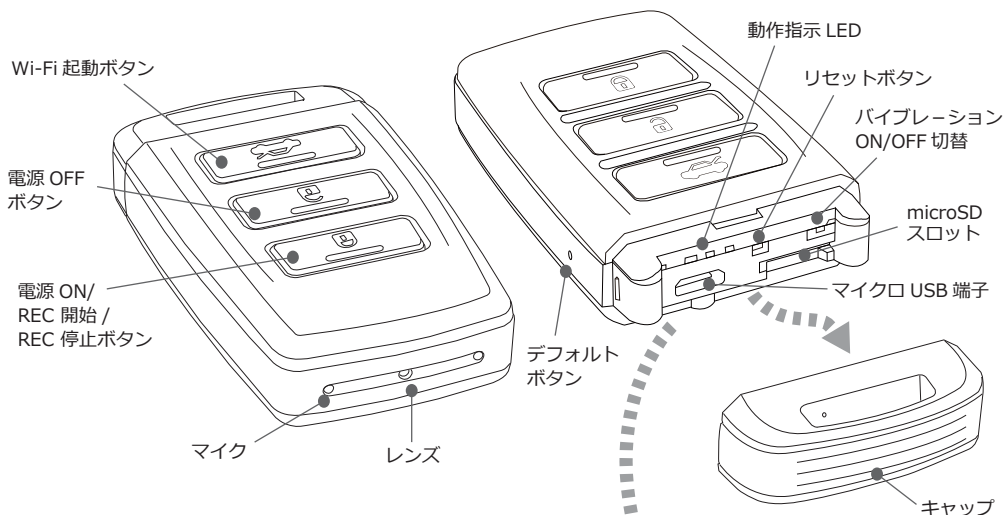

## ■製品構成

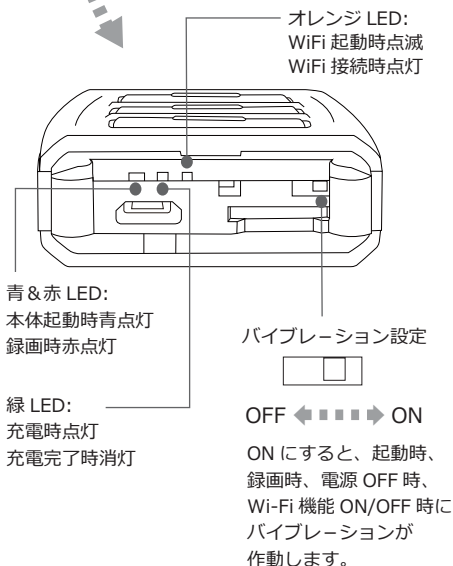
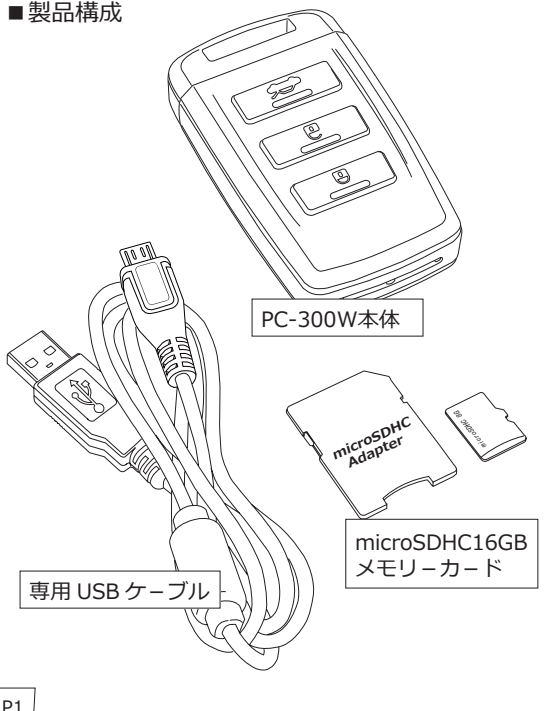

## ■リセットする

PC-300W はコンピューター搭載機器となります。使用環境により稀にフリーズする場合があります。その場合は、本体のリセットボタンを爪楊枝などの細い物で押し、リセットしてください。その際、怪我をしない様十分ご注意下さい。リセット後は再度日時間定を行ってください (P5 参照)。

デフォルトボタンは、PC-300W を出荷時の状態に戻す為の物です。アプリで設定した内容が初期化されます。デフォルトボタンはクリップなどの、より細い物で押し、ください。押し際、5～6 秒長押ししてから離すと、LED が点灯して消え、初期化が完了します。

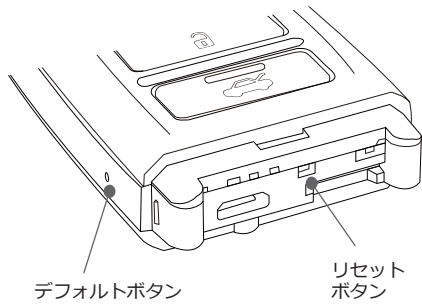

## ■キャップを外す

PC-300W で録画をする前に、microSD カードを本体に入れる必要があります。以下手順でキャップを外し、準備をしてください。PC-300W のキャップ部は、使用時に容易に外れない様、固めにロックがかかるようになっています。外し方にはコツがありますので、以下手順でキャップを外してください。

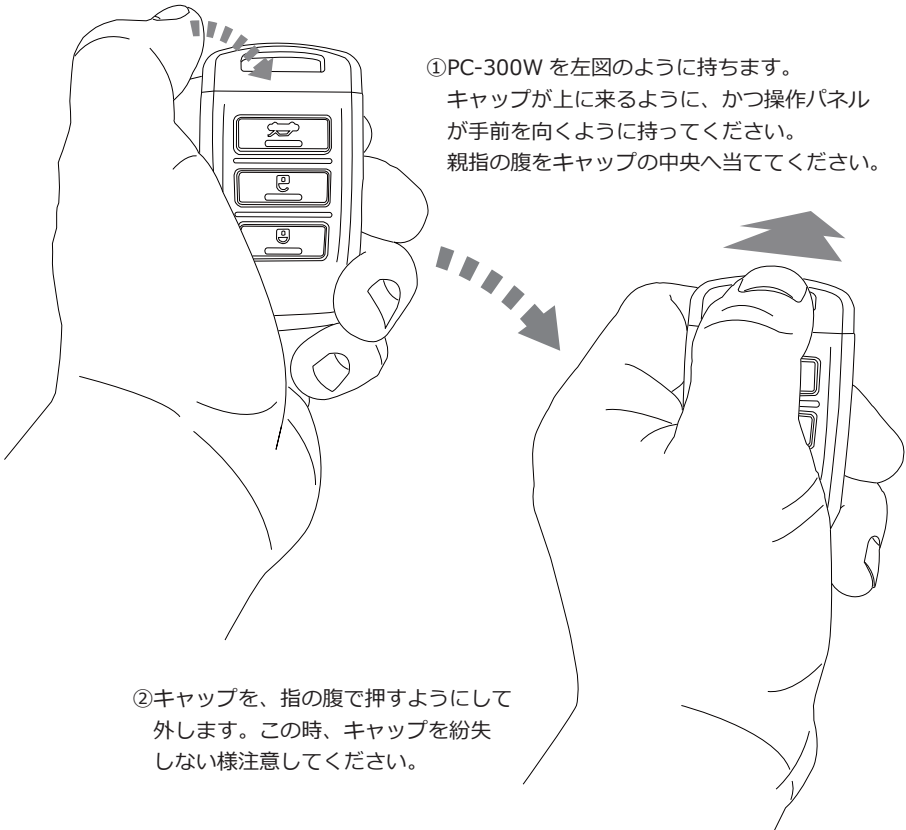

- ①PC-300W を左図のように持ちます。キャップが上に来るように、かつ操作パネルが手前を向くように持ってください。親指の腹をキャップの中央へ当ててください。

- ②キャップを、指の腹で押すようにして外します。この時、キャップを紛失しない様注意してください。

## ■録画をする

PC-300W の録画操作はとても簡単です。以下手順に沿って操作してください。

※連続して使用した場合、本体が熱を持ちますが異常ではございません。

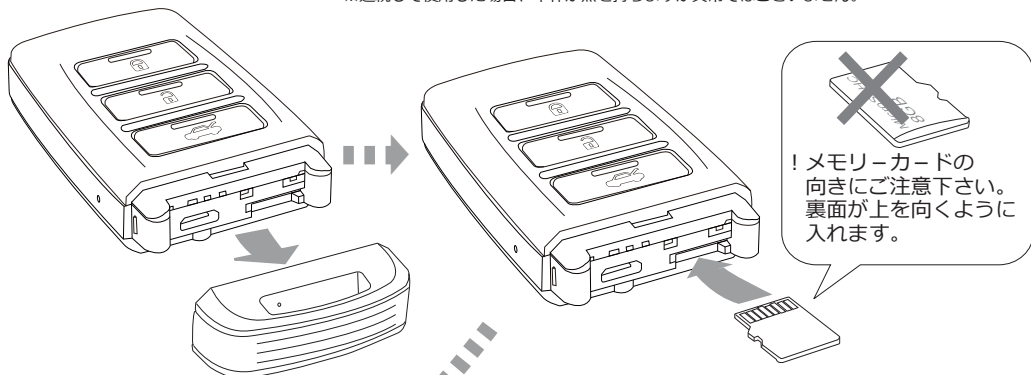

①本体のキャップを外します。  
(キャップを紛失しない様  
ご注意ください)

②microSD カードを本体の  
microSD スロットへ挿入します。  
カチッと音がする所まで押し込んで  
ください。microSD カードを  
入れないと電源は入りません。

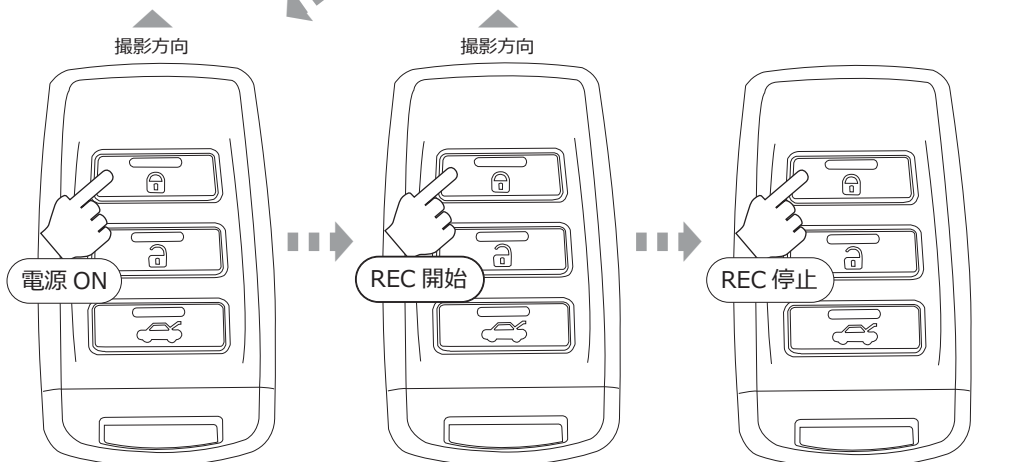

③電源ボタンを押します。  
バイブレーションが作動し  
電源が入ります。

④再度電源ボタンを押します。  
バイブレーションが作動し  
録画をスタートします。

⑤再度電源ボタンを押すと  
録画を停止します。この時、  
バイブレーションは作動し  
ません。

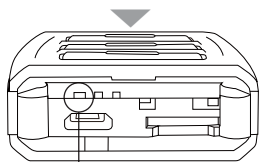

電源が入ると、青 LED が  
点灯します。(向かって左側)

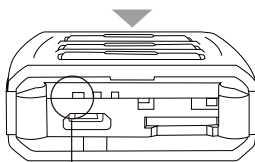

録画を開始すると紫 LED が  
点灯します。

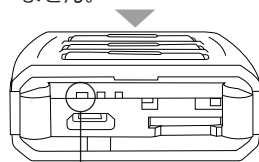

録画を停止すると紫 LED が  
消灯し、青 LED のみ点灯し  
ます。

## ■ Wi-Fi 機能を使用する

PC-300W では Wi-Fi 機能をつかって、スマホやタブレットで撮影アングルを確認する事が出来ます。  
以下手順に沿って操作してください。

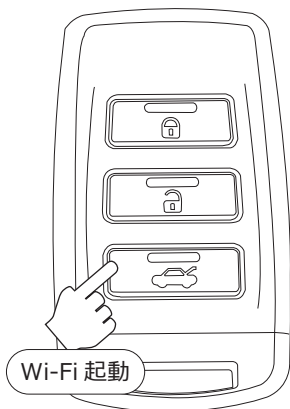

- ① 電源が入った状態で、Wi-Fi 起動ボタンを押します。オレンジ LED が点滅します。
- ② 次に、スマホやタブレットの Wi-Fi 設定から PC-300W の SSID を選択します。SSID が表示されるまで 10 ～ 15 秒程度かかります。
- ③ 次に専用アプリを立ち上げ、メインメニューで「デバイス管理」をクリックします。「PC-300W」が表示されている事を確認しタップします。これ以降の操作方法については別紙「PC-300W 対応アプリ 操作説明書」をご覧ください。

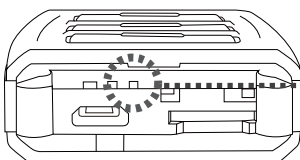

オレンジ LED:  
Wi-Fi 起動で点滅、  
外部機器と通信状態に  
なると点灯

※ 環境により、SSID が表示されるまでに時間がかかる場合があります。

## ■ 再生をする

PC-300W で記録した動画をパソコン ( 後述 PC ) で見る事が出来ます。以下手順に沿って操作して下さい。

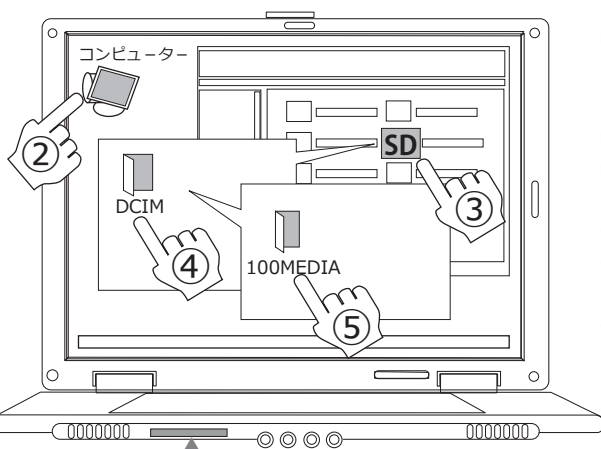

- ① microSD カードを microSD アダプターに装着し、PC のメモリーカードスロットへ挿入します。
- ② コンピューターをクリックして開きます。
- ③ メモリーカードのディレクトリをクリックして開きます。
- ④ DCIM をクリックし開きます。
- ⑤ 次画面で 100MEDIA をクリックして開きます。(次ページ参照)
- ⑥ 動画ファイルが表示されますので、どれか一つを選びクリックします。プレイヤーソフトが起動し動画が再生されます。(次ページ参照)

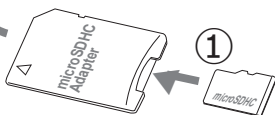

メモリーカードスロットが搭載されていない場合、別途メモリーカードリーダーをご利用いただくか、同梱の USB ケーブルで PC-300W をパソコンへ接続し、データを PC へ移動してください。

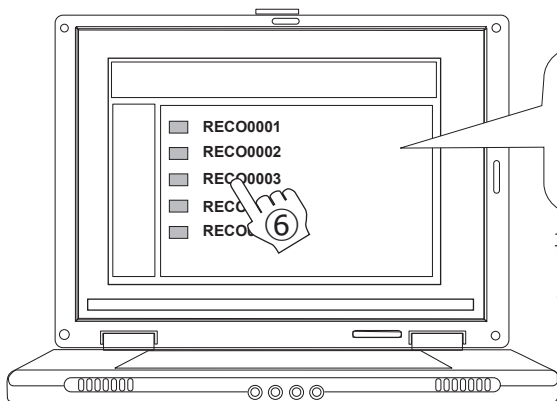

ファイル名は、RECO0001～RECO0005の様に、記録された順番で表示されます。

再生したいファイルをクリックします。

※再生には一般的な動画プレイヤーをご利用下さい。



再生される動画データには、日時情報が記録されます。

◇再生画面

## ■日時設定をする



◇メモ帳入力画面

PC-300W の日時を、以下の手順に沿って設定してください。入力はすべて半角英数で行ってください。日時の設定は専用アプリでも行えます。

- ① PC デスクトップ上でメモ帳を開きます。
- ② 左記の様に日付と時間を入力します。
- ③ ②の入力が完了したら「settime」と名前を付けてデスクトップ上に保存します。
- ④ ③で保存した「settime」を microSD カードにコピーします。
- ⑤ ④の microSD カードを、PC-300W へ挿入し、電源を入れます。そのまま録画を行ってください。
- ⑥ 録画完了後、PC で再生し画面の日時が「settime」で入力した日時と同じであることを確認してください。

## ■充電をする

付属の USB ケーブルでパソコンに接続して充電を行います。

- ① マイクロ USB プラグを、PC-300W のマイクロ USB 端子へ接続します。
- ② USB ケーブルのもう一方 (TypeA) を、PC の USB 端子へ接続します。この時 PC の電源が入っている事を確認してください。

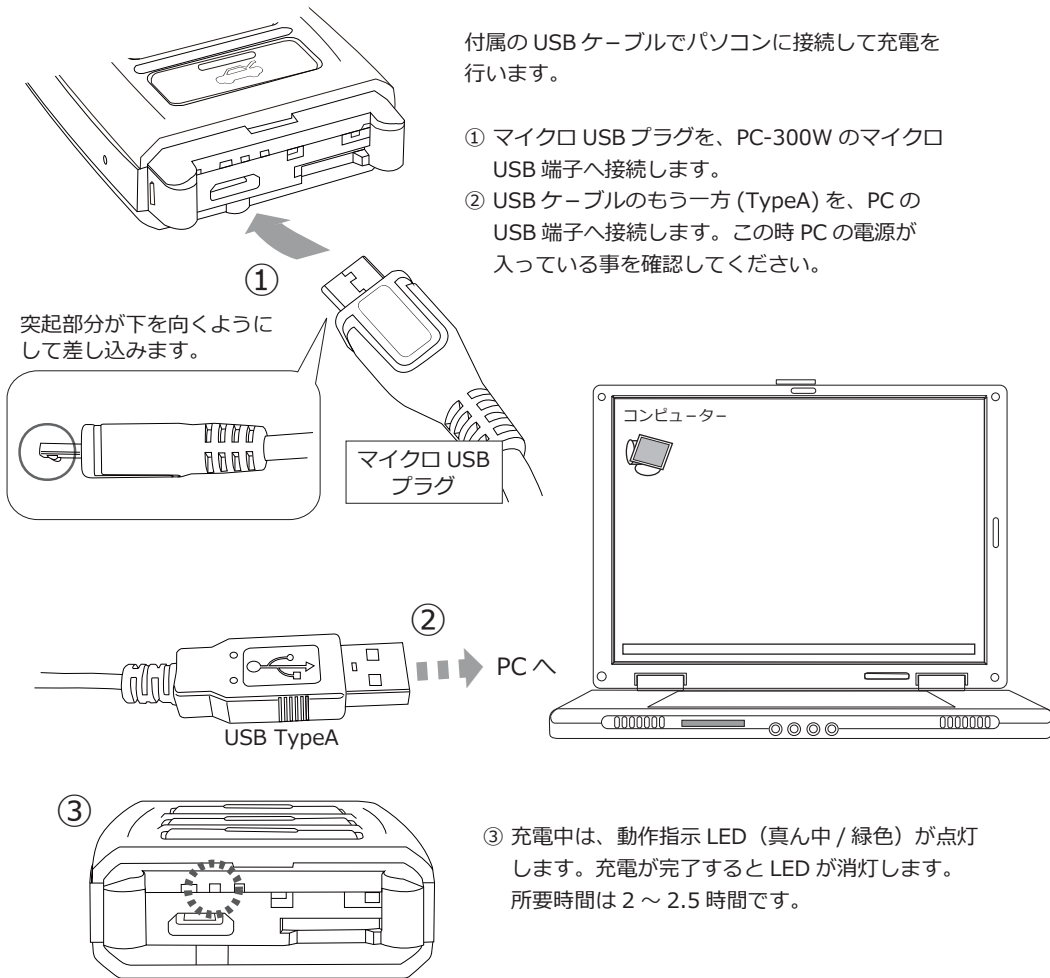

## ■録画時間 (電池寿命)

PC-300W の録画時間は以下のとおりです。実測値ですが、使用環境により変化しますので、あくまで目安とお考えください。

カード容量	解像度 /fps	
	1080p / 30fps (Wi-Fi オン)	1080p / 30fps (Wi-Fi オフ)
16GB (付属)	80 分	86 分

PC-300W 製品仕様	
撮像素子	500 万画素 1/3 インチ CMOS デジタルイメージセンサー
ビデオコーデック / コンテナ	H.264 / MOV ※1
動画記録解像度	1080p (30fps/25fps) , 720p (60fps/30fps/25fps), WVGA (60fps/30fps/25fps)
静止画解像度	2592 x 1944 ピクセル ※2
通信機能	内蔵 WiFi モジュール (IEEE802.11b/g/n)
記録媒体	microSDHC カード (最大 32GB)
レンズ	f4mm / F3.2
画角	61 度 (2m の距離で水平約 2.5m の範囲を撮影)
最低被写体照度	3.3 ルクス
ファイルサイズ	1 ファイル 10 分 / 935MB (1080P/30fps)
電源・充電時間	3.7V 650mAh リチウムイオン充電電池 / 充電時間約 2 ~ 2.5 時間
電池寿命	約 80 分 (1080p/WiFi オン時) ※3
寸法・重量	18(H) x 41(W) x 71(D)mm / 44g(本体のみ)
入出力端子	マイクロ USB 端子 x 1 ※4
音声マイク	あり
製品構成	PC-300W本体、microSDHC16GB、USB ケーブル

※1： 対応 OS Windows Vista / 7 / 8

※2： PC-300W では本体操作による静止画撮影はできませんが、アプリを使って静止画の撮影が出来ます。

※3： 撮影環境により多少前後します。

※4： 充電及び録画したデータを PC に移動するためのものです。リムーバブルディスクの様なご利用はお止め下さい。

※5： 再生には一般的な動画プレイヤーをご利用ください。プレイヤーによってはスムーズに動かない場合があります。その場合は、プレイヤーソフトを最新版にしてお試しいただくか、または他のプレイヤーをご利用ください。尚、当社では動画プレイヤーに関するサポートは行っておりません。

#### ご注意！

- ・映像機器は駆動中に熱を発生します。電源を入れたまま長時間体に密着する様な使用はお止め下さい。
- ・本製品を何かで包んだり密封した状態での使用はお止めください。何かに装着して使用する場合は放熱を十分に行ってください。

製品の仕様及びデザインは改良のため予告なく変更される場合があります。

商品を安全にお使いいただくため、ご使用前に製品添付の「取扱説明書」、「映像機器注意事項書」を必ずお読みください。