

PC-550W 対応アプリ操作説明書

■PC-550W に Wi-Fi 接続する

まず、スマホに「PV Cam Viewer」(後述：PCV) をダウンロードし、インストールします。PCV は PC-550W の各種設定や録画のオンオフをコントロールするアプリです。アプリストアよりダウンロードしてください(無償)。インストール完了後、ディスプレイに PCV のアイコンが追加されていることを確認してください。以降、スマホを例に PC-550W に Wi-Fi 接続する方法を説明致します。以下手順に従って操作してください。

1. 最初に、PC-550W のカモフラージュキャップを外してください(後述キャップ)(下図参照)。まず、本体部分を片方の手で持ち、キャップ部分をもう一方の手で持って下さい。キャップを左に回し(①)、持ち上げます(②)。キャップを外すと、操作パネルが見えます。電源 ON/REC ボタンを長押しします(③)。青 LED と赤 LED が点灯し録画を開始します。電源 ON/REC ボタンを短押しします。バイブレーションが作動し、橙 LED が点滅を開始します。これで、Wi-Fi 接続の準備が整いました。次ページへお進みください。

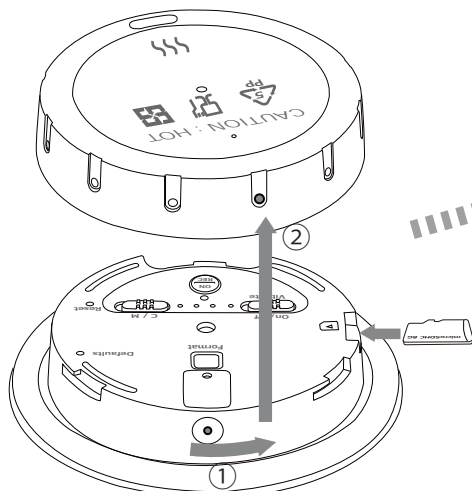

!メモリーカードの向きにご注意下さい。表面が上を向くように入れます。



PV Cam Viewer のアイコンが追加されていることを確認。

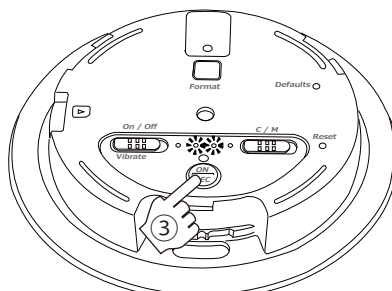
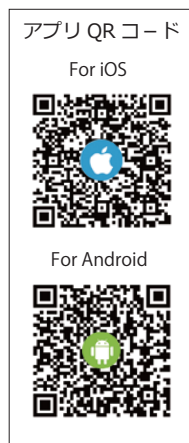

電源 ON/REC ボタンを長押しする。青 LED と赤 LED が点灯し録画開始。

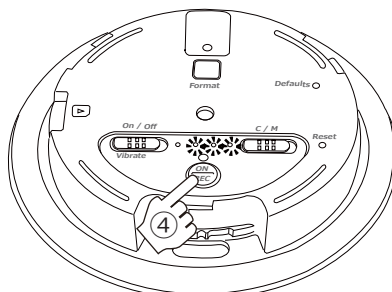

再度、電源 ON/REC ボタンを押す。青 LED と赤 LED の点灯と共に、橙 LED が点滅を開始。Wi-Fi 接続準備完了。

2. スマホの「設定」アイコンをタップします。設定メニューで『Wi-Fi』を ON にします。(※1) ON にすると、SSID が表示されます。(※2) 表示された SSID リストに「PC-550W146bxxxxxxx」(※3) が出現しますのでタップしてください。尚、PC-550W の Wi-Fi モードを起動してから、SSID リストに PC-550W146bxxxxxxx が表示されるまで、少し時間がかかる場合があります。

※1 スマホの設定アイコンは機種によって異なります。

※2 SSID とは、無線 LAN 内蔵の電子機器を、無線 LAN 親機やその他 Wi-Fi アクセスポイントに無線接続する際に必要になる識別 ID 番号です。

※3 SSID の PC-550W の後ろの 146b は生産ロットによって異なります。xxxxxxx はローカル MAC アドレスとなり機体ごとに異なります。

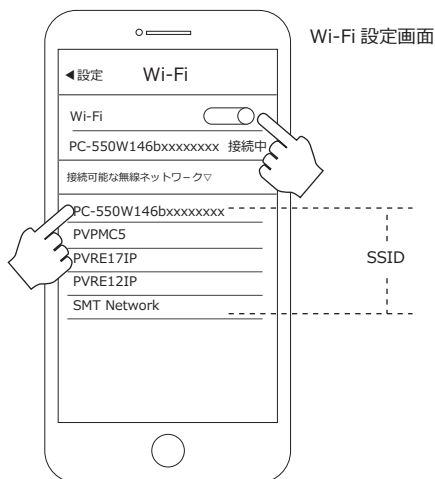

3. 「PC-550W146bxxxxxxx」を選択すると、パスワード入力画面が表示されます。出荷時のパスワードは「88888888」(8 が 8 つ)です。パスワードを入力して「接続」をタップしてください。PC-550W146bxxxxxxx の右側に「接続中」が表示されたら接続完了です。(※4)

※4 ネットワーク接続時のユーザーインターフェースはスマホの種類により異なります。

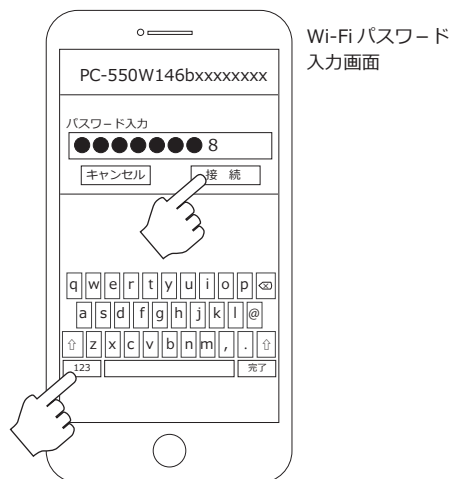

4. 次に、PCV を立ち上げてください。メインメニューが表示されますので、右下の「デバイス管理」をタップします。

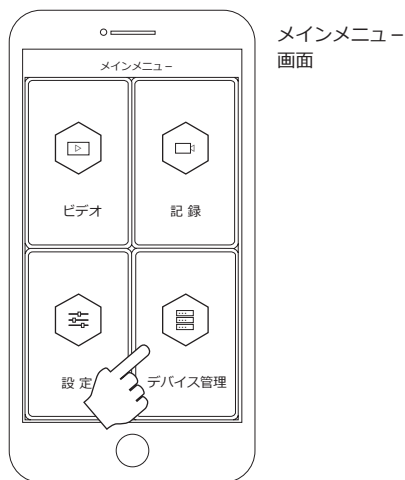

5. PC-550W (PC-550W146bxxxxxxx) のアイコンが表示されますのでタップしてください。タップするとメインメニューに戻ります。この時、PC-550W のオレンジ LED が点滅から点灯になっていることを確認してください。これで、Wi-Fi 接続とアプリの準備が完了です(※5)。

※5 スマホ側で PC-550W が認識されていない場合、デバイス管理画面には何も表示されません。また、一度認識した後に接続を切断した場合、アイコンは残りますが、アイコンの色がグレーに変化し選択できなくなります。再度接続する事により、アイコンがカラー表示となりアクティブ状態に戻ります。これら動作は、OS により微細な差異がございます。

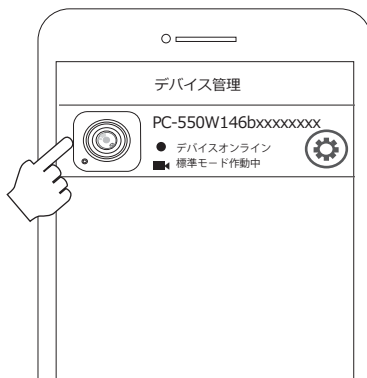

■ アプリから動画を記録する

PC-550W の録画のオンオフを、アプリからコントロールする事ができます。PCV のメインメニューで「記録」をタップしてください。PC-550W が撮影している映像が表示されます(プレビュー画面)。画面上には、録画モード選択ボタン、各録画モードのセットアップボタン、REC ボタンなどが表示されます。

録画を行う前に、下の図で表示項目と各ボタンの働きを確認してください。

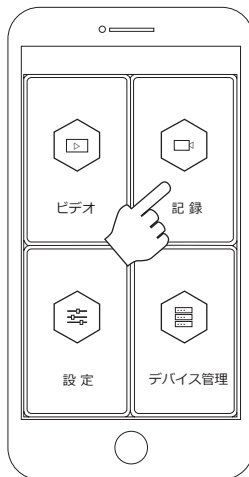

メインメニュー画面

■ プレビュー画面の表示項目

戻るボタン：
前の画面へ戻ります。

接続中のデバイス名を表示
します。

録画モード選択ボタン：
標準録画モードになります。

録画を開始すると赤丸と
経過時間が表示されます。

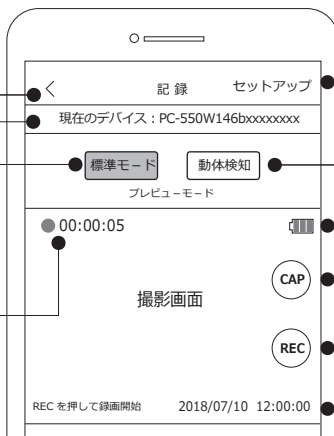

セットアップボタン：
録画モードの詳細設定へ進みます。

録画モード選択ボタン：
動体検知録画モードを選択します。

バッテリーインジケータ：
電池残量を示します。

静止画撮影ボタン：
タップし静止画を撮影します。

動画撮影ボタン：
タップすると録画を開始します。

タイムスタンプ：
現在時刻が表示されます。

■標準モードでの録画

プレビュー画面で「標準モード」が選択されていることを確認し、「REC」ボタンをタップします。録画を開始すると、画面左上に赤丸とカウンターが表示されます。録画を停止する場合は「STOP」ボタンをタップします。(※)録画待機状態で「CAP」ボタンをタップすると静止画を撮影します。

※録画中は「REC」ボタンが「STOP」ボタンの表示となります。

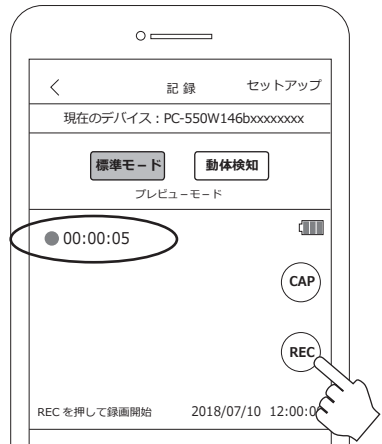

■標準モードの詳細設定

標準モードでは、上書きのオンオフ設定が出来ます。録画待機中に画面右上の「セットアップ」をタップします。次画面で上書きの設定をします。○が右側になっている場合、上書きオンです。オンにすると古いデータから順に上書きされていきます。

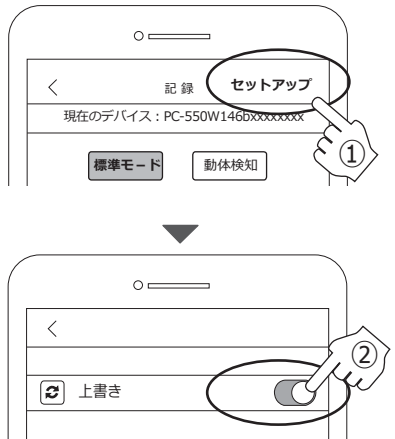

■動体検知モードでの録画

プレビュー画面で「動体検知」ボタンをタップします。次に、「REC」ボタンをタップすると、検知状態になります。撮影範囲内に動きがあった時のみ録画します。

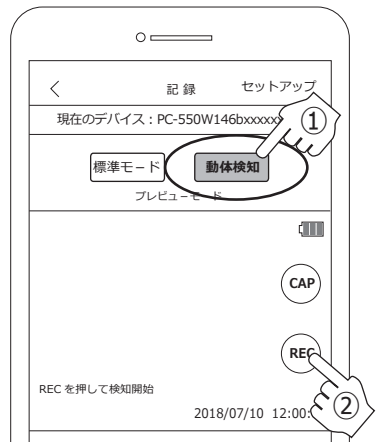

■ 動体検知モードの詳細設定

動体検知モードでは、以下の設定が可能です。

- ① 上書き設定
- ② 検知録画時間設定
- ③ 動体検知感度設定

①の上書き設定の操作方法は、標準モードと同様です。

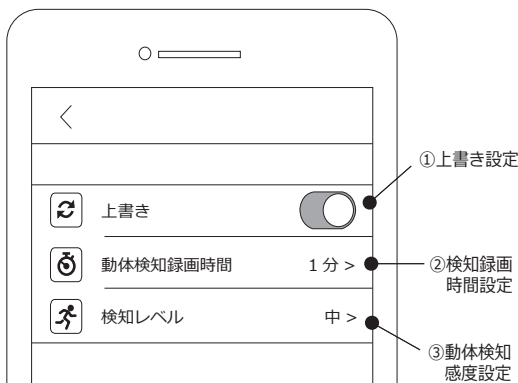

■ 動体検知モード<②検知録画時間設定>

セットアップメニューで「②検知録画時間設定」をタップすると、録画時間の選択画面が出ます。1分、3分、5分から一つ選びタップしてください。通常は「1分」を推奨いたします。選択が完了すると録画時間の右側に「✓」が入ります。

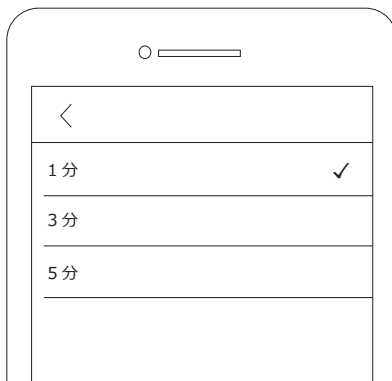

■ 動体検知モード<③検知レベル>

セットアップメニューで「③検知レベル」をタップすると、検知レベルの選択画面が出ます。高、中、低から一つ選びタップしてください。「高」が一番感度が高く、「低」が一番感度が低くなります。「中」はその中間です。通常は「中」を推奨致します。選択が完了すると検知レベルの右側に「✓」が入ります。

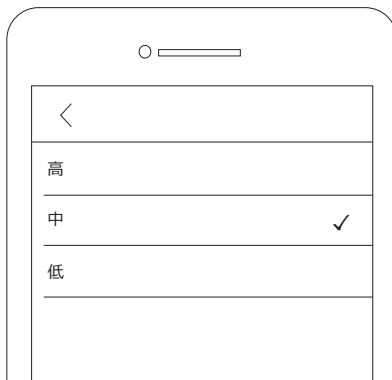

■記録した動画データを確認する

PC-550W で記録した動画データや静止画データを確認する事が出来ます。

PCV のメインメニューで「ビデオ」をタップしてください。PC-550W が記録した動画データが表示されます。この段階では、動画の再生や静止画の表示は出来ません。以下手順に沿って、動画のダウンロード及び再生を行ってください。

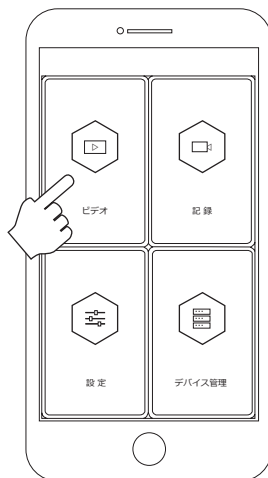

メインメニュー画面

1. PC-550W で記録した動画データが表示されます(右図)。ファイル名は「RECO0001.MOV」の様になります。新しいファイルから順番に上から表示されます。



2. 表示画面でアイコンをタップしても、動画を見る事は出来ません。動画を見るには、ダウンロードをする必要があります。ダウンロードするファイルを選び、左方向にスワイプします。スワイプすると、右側に「ダウンロード」と「削除」が表示されます。「ダウンロード」をタップしてください。削除する場合は「削除」をタップします。

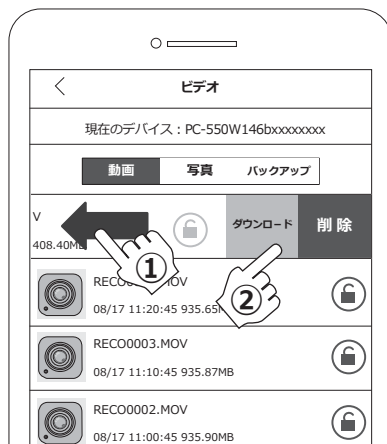

3. ダウンロードを行うと、右図のようにダウンロードの経過画面が表示されます。「100%」が表示されたらダウンロード完了です。次に「バックアップ」をタップしてください。

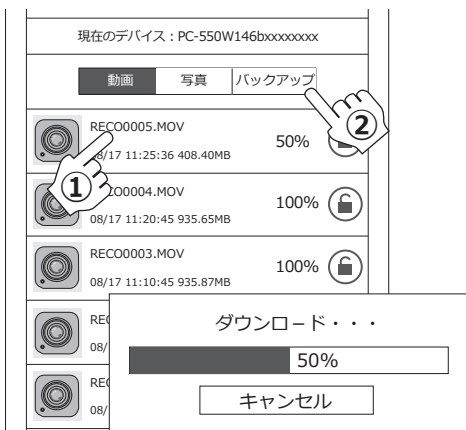

4. ダウンロードが 100% になったデータは、バックアップに表示されます。再生したいファイルのアイコンをタップしてください。動画が再生されます。
この段階では再生する事は出来ませんが、完全にデータをセーブした事にはなりません。スマホやタブレットに動画を保存するには、データをセーブする必要があります。
次項をご確認下さい。



5. バックアップに表示されたファイルを左にスワイプします。スワイプすると、右側に「セーブする」と「削除」が表示されます。「セーブする」をタップするとスマホに動画データが保存されます。保存されたデータは、PC-550W にアクセスしなくても見る事ができます。



※静止画を確認する場合は、「写真」をタップし、「動画」と同じ要領でダウンロード及びセーブを行ってください。

※スマホの機種によっては、「セーブする」が表示されない場合があります。これは、ダウンロードの段階で、機器に直接保存されるためです。

■各種設定

PCV で日時設定や解像度など、色々な設定が出来ます。PVC のメインメニューで「設定」をタップしてください。タップすると、下図のように設定メニューが表示されます。

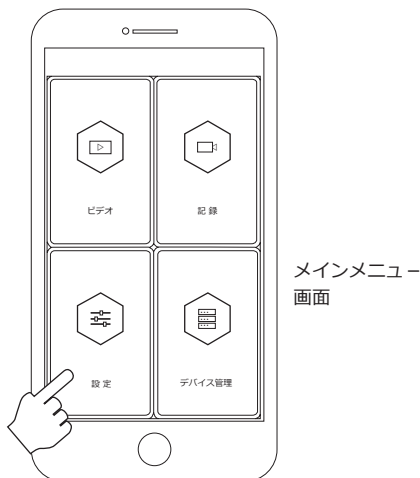

設定メニュー画面

■設定項目

- ①日付表示：
記録する動画にタイムスタンプを入れるか否か設定します。
- ②日時同期：
日時をスマホと同期させます。日付設定を簡単に行えます。
- ③マイク：
マイクのオンオフを設定します。
- ④動画サイズ：
動画サイズを設定します。
- ⑤フレームレート：
フレームレートを設定します。
- ⑥SSIDを表示：
ネットワーク上でSSIDを見られない様、非表示にします。
(通常は、表示しておくことをお勧め致します。)
- ⑦デバイスのWiFiパスワード変更：
Wi-Fi 接続する際のパスワードを変更します。
- ⑧メモリーカード初期化：
機器本体に挿入したメモリーカードを初期化します。
- ⑨ストレージ情報：
機器本体に挿入したメモリーカードの容量を確認できます。
- ⑩システム初期化：
システムを出荷時の状態にします。

①日付表示

日付表示のオンオフを行います。ボタンを右に動かすとオンになります。左に動かすとオフとなります。オンにすると、記録する動画や静止画にタイムスタンプが入ります。



②日時同期

「日時同期」をタップします。タップすると、スクロール式のカレンダーが表示されます。「日付」、「時」、「分」を選びOKをタップします。



③マイク

マイクのオンオフを行います。ボタンを右に動かすとオンになります。左に動かすとオフとなります。オンにすると、記録する動画に音声が入ります。



④動画サイズ

「動画サイズ」では、録画する際の動画解像度を設定します。設定メニューで「動画サイズ」をタップします。解像度が 3 種類表示されますので、一つ選んでタップします。

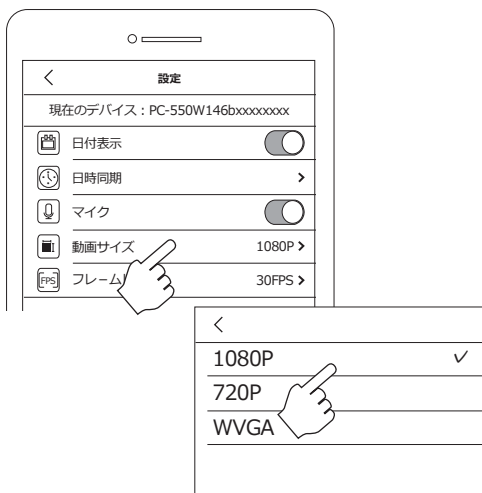

⑤フレームレート

「フレームレート」では、録画する際のフレームレートを設定します。設定メニューで「フレームレート」をタップします。フレームレートが 3 種類表示されますので、一つ選んでタップします。

注) 解像度が 1080P の時、60FPS は選択できません。

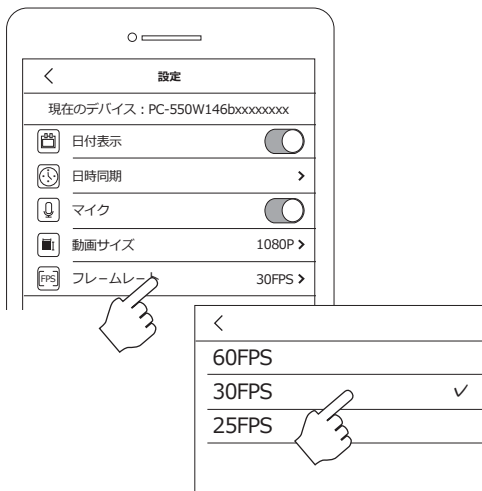

⑥SSID を表示

「SSID を表示」では、SSID 表示のオンオフを行います。スライドボタンを左に動かすとオフとなります。オフにすると、ネットワーク上からデバイス情報を消すことができ、他者に自分の SSID を見られる事を防ぎます。オンオフ設定をすると、PC-550W への接続が一度切断されます。再接続する際は、スマホの WiFi ネットワークから「その他」(*)を選び、手動でネットワーク情報(ここでは PC-550W146bxxxxxxx)を入力して機器に接続する必要があります。また、オフからオンにした際、デバイス接続時にパスワードを

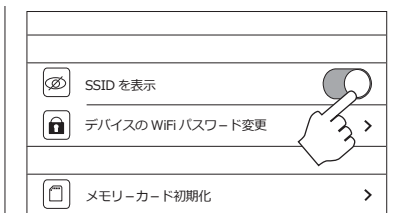

求められますので、パスワードを忘れない様ご注意ください。

※「SSID を表示」をオフにし、接続が切断された後でも PC-550W 本体の電源を切らない限り、自分のスマホには継続して SSID が表示されます。消えてしまった場合は、「その他」を選択し手動で接続してください。

⑦デバイスの WiFi パスワード変更

「デバイスの WiFi パスワード変更」では、デバイスアクセス時に必要なパスワードを変更する事が出来ます。タップすると、次画面で「新しいパスワード」の入力を求められます。「新しいパスワード」をタップすると、キーボードが出ますので入力します。8文字(アルファベットと数字で) 以内にしてください。「新しいパスワードを再入力」にも同じ新しいパスワードを入力し、最後に右上の「保存」をタップします。次回 PC-550W に WiFi 接続する際、新しいパスワードを求められます。忘れない様記録しておいてください。

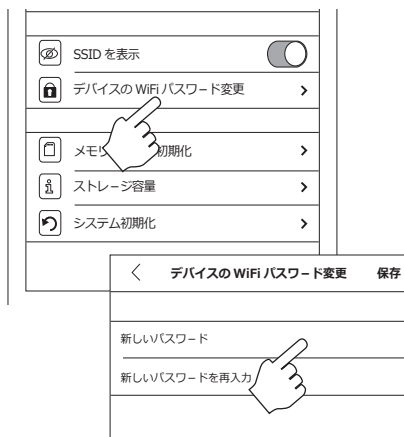

⑧メモリーカード初期化

「メモリーカード初期化」では、PC-550W に挿入されている microSD カードを初期化します。実行すると、microSD カード内のデータは全て消去されます。

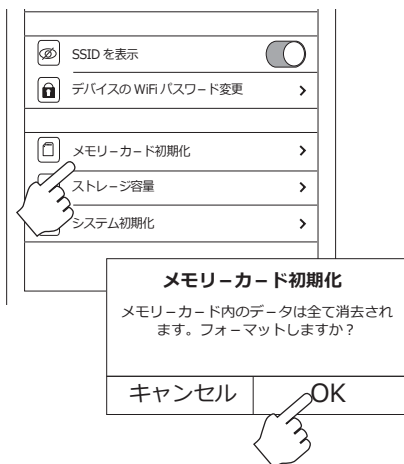

⑨ストレージ容量

「ストレージ容量」では、使用中の microSD の空き容量が確認できます。また、PC-550W に接続中のスマホ内蔵メモリの容量も確認できます。

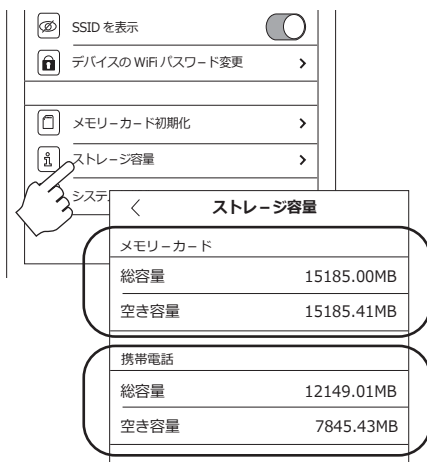

⑩システム初期化

「システム初期化」を実行する事により、PC-550W が出荷時の設定に戻ります。

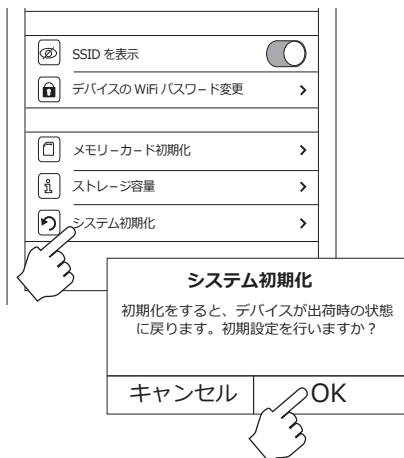

■SSID を変更する

PC-550W のSSID を変更する事が出来ます。

- ①パソコンでメモ帳を開きます。
- ②「PV」で始まる SSID を、アルファベットと数字で合計 16 文字以内でメモ帳へ打ち込みます。
- ③ファイル名を「setSSID」とし、保存します。
- ④microSD へ③のファイルをコピーし、それを PC-550W に入れます。
- ⑤PC-550W の電源を入れますと、SSID が更新されます。PC-550W の Wi-Fi ボタンを押し、スマホの Wi-Fi 設定で SSID の更新を確認します。



FAQ: Q. 通信可能な距離は何m位ですか？

A. 約 5 ～ 6m 程度です。使用環境により短くなる場合があります。

Q. スマホの Wi-Fi ネットワークに PC-550W が出てきません。

A. PC-550W のオレンジ LED は点滅していますか？点滅していない場合は PC-550W の Wi-Fi ボタンを押してください。

Q. デバイス管理に表示された PC-550W がグレーになりタップしても反応しません。

A. 一旦 PCV を閉じ、スマホの Wi-Fi 設定画面でネットワークリストに表示される「PC-550W1883xxxxxxx」へ接続してください。その後、再度 PCV を立ち上げ、デバイス管理を確認してください。

Q. 記録したデータが見ることができません。

A. PC-550W に記録された動画や静止画を見るには、PC-550W からスマホへデータをダウンロードする必要があります。本取説 P6 ～ P7 をご覧ください。

Q. 同時に複数のスマホやタブレットから、PC-550W へ接続することは可能ですか。

A. 基本的に 1 対 1 でご利用下さい。

Q. Wi-Fi パスワードを変更したのですがパスワードを忘れてしまいました。どうすればよいですか？

A. 本体の初期化ボタンをピンのような物で長押し（6 ～ 7 秒押し続けて離す）して初期化します。LED が瞬間的に点滅し初期化が完了します。再度接続する場合は、「■PC-550W に Wi-Fi 接続する」(P1 ～ P2) をご参照下さい。